



Številka: 842-0003/2014-1

Datum: 25. 5. 2016

OBČINSKI NAČRT ZAŠČITE IN REŠEVANJA OB POTRESU

VERZIJA 3.0

	ORGAN:	DATUM:	PODPIS:
Izdelal:	Občinska uprava občine Slovenske Konjice: Andraž Mlaker – strokovni sodelavec ZRP	Maj 2016	
Usklajenost:	URSZR Izpostava Celje	Dopis št. _____	
Obavnaval in pregledal:	Štab CZ občine Slovenske Konjice Poveljnik CZ Vladimir Fijavž	_____	
SPREJEL:	Miran Gorinšek	_____	
Skrbnik:	Andraž Mlaker Strokovni sodelavec ZRP		

KAZALO

1.	POTRES.....	4
1.1	Uvod.....	4
1.2	Potresna nevarnost v občini Slovenske Konjice	4
1.3	Verjetnost nastanka verižne nesreče.....	6
2.	OBSEG NAČRTOVANJA	7
2.1	Temeljne ravni načrtovanja.....	7
2.2	Načela zaščite, reševanja in pomoči.....	7
3.	ZAMISEL IZVAJANJA ZAŠČITE, REŠEVANJA IN POMOČI	8
3.1	Temeljne podmene načrta	8
3.2	Zamisel izvedbe zaščite in reševanja	8
3.2.1	Koncept odziva ob potresu	9
3.3	Uporaba načrta	9
4.	SILE, SREDSTVA IN VIRI ZA IZVAJANJE NAČRTA.....	10
4.1	Pregled organov in organizacij, ki sodelujejo pri izvedbi nalog iz občinske pristojnosti	10
4.1.1	Občina.....	10
4.1.2	Občinske sile za zaščito in reševanje	10
4.2	Materialno-tehnična sredstva za izvajanje načrta.....	11
4.3	Finančna sredstva za izvajanje načrta.....	11
5.	OPAZOVANJE IN OBVEŠČANJE.....	12
5.1	Obveščanje ob potresu	12
5.1.1	Obveščanje in informiranje pristojnih organov	12
5.1.2	Obveščanje prebivalcev na prizadetem območju	13
5.1.2	Obveščanje javnosti	14
6.	AKTIVIRANJE SIL IN SREDSTEV	15
6.1	Aktiviranje organov vodenja in njihovih strokovnih služb	15
6.2	Aktiviranje občinskih sil za zaščito, reševanje in pomoč.....	15
6.3	Zagotavljanje pomoči v materialnih in finančnih sredstvih	16
7.	UPRAVLJANJE IN VODENJE	18
7.1	Organi in njihove naloge	18
7.2	Operativno vodenje.....	19
7.3	Organizacija zvez	20
8.	UKREPI IN NALOGE ZAŠČITE, REŠEVANJA IN POMOČI.....	22
8.1	Ukrepi zaščite in reševanja.....	22

8.1.1 Urbanistični, gradbeni in drugi tehnični ukrepi ob potresu	24
8.1.2 Evakuacija	27
8.1.3 Sprejem in oskrba ogroženih prebivalcev.....	28
8.1.4 Radiološka, kemijska in biološka zaščita.....	29
8.1.5 Zaščita kulturne dediščine.....	31
8.2 Naloge zaščite, reševanja in pomoči	32
8.2.1 Nujna medicinska pomoč.....	32
8.2.2. Identifikacija mrtvih	33
8.2.3 Psihološka pomoč.....	34
8.2.4 Prva veterinarska pomoč	34
8.2.5 Reševanje iz ruševin	35
8.2.6 Gašenje in reševanje ob požarih.....	36
8.2.7 Iskanje pogrešanih oseb	36
8.2.8 Zagotavljanje osnovnih pogojev za življenje	37
9. OSEBNA IN VZAJEMNA ZAŠČITA.....	39
10. OCENJEVANJE ŠKODE	41
11. Razlaga okrajšav	42
12. SEZNAM PRILOG IN DODATKOV.....	43

1. POTRES

1.1 Uvod

Občinski načrt zaščite in reševanja ob potresu za občino Slovenske Konjice je izdelan na podlagi in v skladu z noveliranim temeljnim državnim načrtom, verzija 3.0, z dne 20. 2. 2014 in Regijskim načrtom ZIR ob potresu verzija 3.0 za območje Zahodno-štajerske regije, z dne 2. 6. 2015.

Dokument je izdelan na podlagi Zakona o varstvu pred naravnimi in drugimi nesrečami (Uradni list RS, št. 51/06 in 97/10) in usklajen z Uredbo o vsebini in izdelavi načrtov zaščite in reševanja (Uradni list RS, št. 24/12) ter drugimi predpisi.

Načrt temelji na občinski oceni ogroženosti v primeru potresa in predlogih za zaščito, reševanje in pomoč, ki izhajajo iz te ocene (podlaga je Ocena ogroženosti pred naravnimi in drugimi nesrečami v občini Slovenske Konjice, z dne 22. 5. 2015).

Potres je v skladu z Zakonom o varstvu pred naravnimi in drugimi nesrečami naravna nesreča. Opredeljena je kot seizmično delovanje tal in nastane ob nenadni sprostitvi nakopičenih tektonskih napetosti v Zemljini skorji ali zgornjem delu zemeljskega plašča. Medtem ko litosferske plošče trkajo med seboj in ob tem spreminjajo obliko, nastajajo ogromni pritiski. Občasno se energija teh pritiskov sprosti in rezultat te sprostitve je nenadni siloviti potres.

Potresa ne moremo napovedati, ni mogoče vnaprej oceniti njegovega obsega, moči in škode, ki jo bo povzročil, predvidimo lahko le območja, kjer se lahko pojavi.

1.2 Potresna nevarnost v občini Slovenske Konjice

Glede na karto potresne intenzitete s povratno dobo 475 let (slika 1) se lahko na območju občine Slovenske Konjice pričakuje blažji potres z učinki V. – VII. stopnje po evropski makroseizmični lestvici (EMS) (preglednica 1).

- pri tej potresni ogroženosti preventivni ukrepi niso obvezni, so pa priporočljivi na urbanističnem, gradbenem in drugih področjih;
- zaščito, reševanje in pomoč vodi štab CZ občine Slovenske Konjice, pri čemer sodeluje s štabi sosednjih občin, regijskim oziroma republiškim štabom za Civilno zaščito;
- glede na stopnjo ogroženosti formiranje posebnih sil za zaščito, reševanje in pomoč ni obvezno, se pa uporabijo sile, ki jih imamo formirane z nalogo zaščite in reševanja iz ruševin;
- v angažiranju sil in sredstev v I. fazi se aktivirajo podjetja, zavodi, organizacije in društva, v drugi fazi se aktivirajo tehnično-reševalne enote CZ. V celotni akciji sodelujejo prizadeti krajan in krajan v neposredni bližini v obliki samopomoči in medsebojne pomoči.

Slika 1: Karta potresne intenzitete s povratno dobo 475 let (vir: ARSO, 2011)

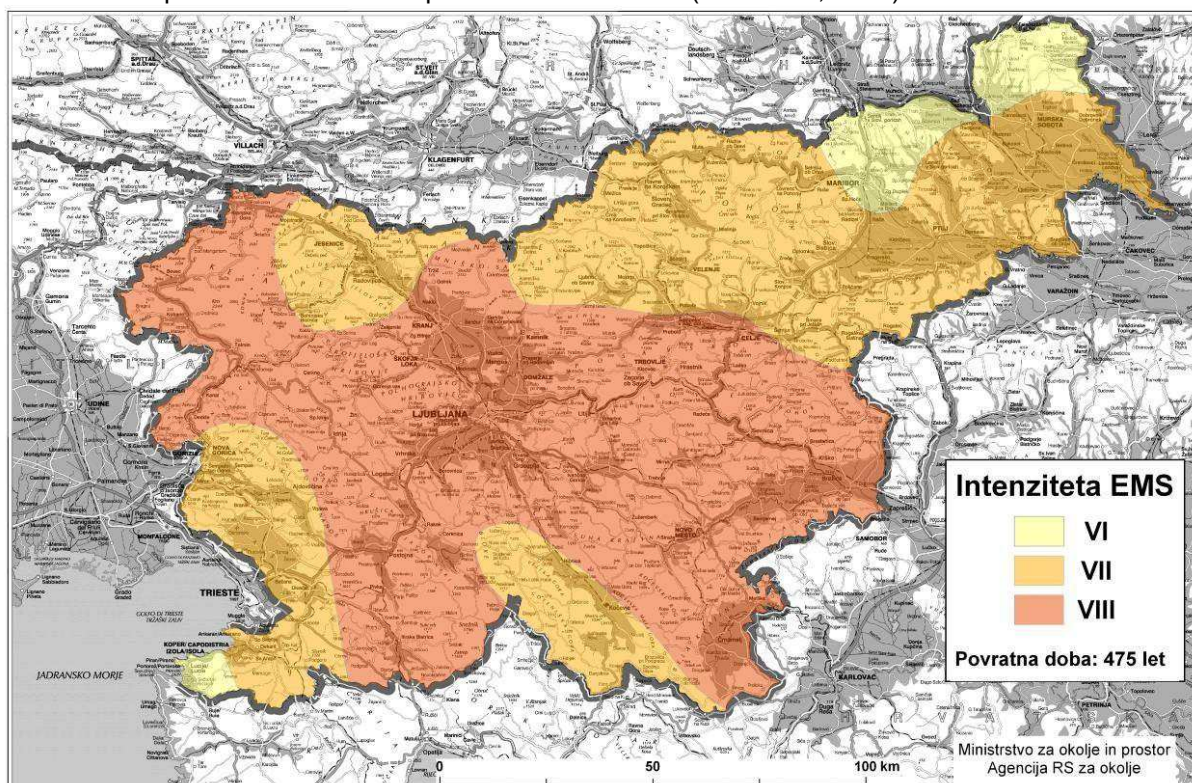

Glede na karto potresne intenzitete in števila prebivalcev na posameznih območjih državna ocena potresne ogroženosti slovenske občine razvršča v pet razredov ogroženosti ob potresu.

Preglednica 1: Razredi in stopnje ogroženosti

Razred ogroženosti	Stopnja ogroženosti
1	Majhna
2	Srednja
3	Velika
4	Zelo velika 1
5	Zelo velika 2

Občine so v razrede ogroženosti razvrščene po naslednjih kriterijih:

Preglednica 2: kriteriji za razvrstitev občin v razrede ogroženosti ob potresu

1. razred ogroženosti	2. razred ogroženosti	3. razred ogroženosti	4. razred ogroženosti	5. razred ogroženosti
Vsi prebivalci občine na območju V po EMS ali manj	Vsi prebivalci občine na območju VI po EMS	Vsi prebivalci ali del prebivalcev občine na območju VII po EMS in nič prebivalcev na območju VIII po EMS	Vsi prebivalci ali del prebivalcev občine (vendar manj kot 9000) na območju VIII po EMS ali več	Vsi prebivalci ali del prebivalcev občine (vendar več kot 9000) na območju VIII po EMS ali več

Preglednica 3: Razvrstitev občin v razred ogroženosti ob potresu in število prebivalcev občin, ki živijo na območjih posamezne potresne intenzitete

OBČINA	ŠTEVILO PREBIVALCEV				RAZRED OGROŽENOSTI
	Območje VI po EMS	Območje VII po EMS	Območje VIII po EMS	SKUPNO število prebivalcev	OBČINE
Bistrica ob Sotli			1.443	1.443	4
Slovenske Konjice			3.256	3.256	3
Podčetrtek		1.693	1.583	3.276	4
Rogaška Slatina		10.517		10.517	3
Rogatec		3.013		3.013	3
Šmarje pri Jelšah		9.721	33	9.754	4

Občina Slovenske Konjice glede na ogroženost ob potresu sodi v razred 3, kjer je stopnja ogroženosti velika.

1.3 Verjetnost nastanka verižne nesreče

Potres pogosto spremljajo številne verižne nesreče, katerih škoda praviloma presega neposredno škodo zaradi potresa. Potres lahko spremljajo predvsem verižne nesreče, kot so:

- požari in eksplozije,
- nesreče z nevarnimi snovmi,
- plazovi, podori in poplave,
- bolezni ljudi in živali.

Ob verižni nesreči, ki je posledica potresa, poteka ukrepanje skladno z dokumenti zaščite in reševanja glede na nesrečo (poplave, nalezljive bolezni pri ljudeh, požari itn.).

2. OBSEG NAČRTOVANJA

2.1 Temeljne ravni načrtovanja

Temeljni načrt zaščite in reševanja (ZIR) ob potresu je državni načrt. Državni načrt zaščite in reševanja ob potresu je izdelan za potres intenzitete VIII EMS ali višje stopnje po evropski potresni lestvici EMS-98 (v nadaljevanju potres intenzitete VIII EMS ali višje stopnje).

Občina Slovenske Konjice načrtuje ukrepe ob potresu kot naravno nesrečo na območju občine Slovenske Konjice. Z načrtom se urejajo ukrepi in dejavnosti za zaščito, reševanje in pomoč ter zagotavljajo osnovni pogoji za življenje, ki so v občinski pristojnosti.

Občina svoj načrt ZIR ob potresu uskladi s temeljnim načrtom in načrtom ZIR ob potresu v Zahodnoštajerski regiji. Načrt je izdelan kot celoten samostojen načrt, kljub temu, da je Občina Slovenske Konjice upravičena do izdelave delnega načrta (3 razred ogroženosti-do VII. stopnje po EMS).

2.2 Načela zaščite, reševanja in pomoči

Zaščita, reševanje in pomoč ob potresu se organizirajo v skladu z naslednjimi načeli: Zaščita, reševanje in pomoč se ob potresu organizirajo skladno z načeli, ki jih določa Zakon o varstvu pred naravnimi in drugimi nesrečami, in sicer:

- Vsakdo ima pravico do varstva pred naravnimi in drugimi nesrečami.
- Ob naravni in drugi nesreči imata zaščita ter reševanje človeških življenj prednost pred vsemi drugimi zaščitnimi in reševalnimi aktivnostmi.
- Ob naravni in drugi nesreči je vsakdo dolžan pomagati po svojih močeh in sposobnostih.
- Podatki o nevarnostih ter o dejavnostih državnih organov, lokalnih skupnosti in drugih izvajalcev nalog varstva pred naravnimi in drugimi nesrečami so javni.
- Država in lokalna skupnost morata zagotoviti, da je prebivalstvo na območju, ki bi ga lahko prizadela naravna ali druga nesreča, obveščeno o nevarnostih.
- Država in lokalna skupnost pri zagotavljanju varstva pred naravnimi in drugimi nesrečami, v skladu s svojimi pristojnostmi, prednostno organizirata izvajanje preventivnih ukrepov.
- Vsaka fizična in pravna oseba je v skladu z zakonom odgovorna za izvajanje ukrepov varstva pred naravnimi in drugimi nesrečami.
- Lokalna skupnost uporabi za zaščito, reševanje in pomoč ob naravni ali drugi nesreči najprej svoje sile in sredstva.
- V primerih, ko zaradi velikega obsega nesreče oziroma ogroženosti, sile in sredstva lokalne skupnosti niso zadostna ali niso zagotovljena med sosednjimi lokalnimi skupnostmi, država zagotavlja uporabo sil in sredstev iz širšega območja.
- Vojsko in obrambna sredstva je mogoče uporabiti za zaščito, reševanje in pomoč, če razpoložljive sile in sredstva ne zadoščajo za nujno reševanje ter pomoč in če vojska ni nujno potrebna pri opravljanju obrambnih nalog

3. ZAMISEL IZVAJANJA ZAŠČITE, REŠEVANJA IN POMOČI

3.1 Temeljne podmene načrta

3.2 Zamisel izvedbe zaščite in reševanja

Občinski načrt je izdelan za primer potresa intenzitet VI in višje stopnje po EMS, ki prizadene območje občine Slovenske Konjice. Občina Slovenske Konjice leži na seizmološkem območju VIII stopnje po evropski merski lestvici (EMS), kar pomeni, da obstaja 90% verjetnost, da na njenem območju v 50 letih ne bo hujšega potresa od VIII stopnje po Evropski merski lestvici (EMS).

Varstvo in pomoč ob potresu na občinskem nivoju zagotavlja Občina Slovenske Konjice, podjetja, zavodi in druge organizacije, katerih dejavnost je pomembna za zaščito, reševanje in pomoč (in so navedene v tem načrtu) in pa v okviru svojih pravic in dolžnosti prebivalci kot posamezniki, prebivalci, prostovoljno organizirani v društvih in drugih nevladnih organizacijah, ki se ukvarjajo z zaščito in reševanjem (prostovoljna gasilska društva, Območno združenje RK Slov. Konjic, karitas).

Varnost prebivalcev ob potresu ni odvisna samo od potresne ranljivosti zgradb, v katerih prebivajo, temveč tudi od potresne ranljivosti drugih zgradb. Prebivalci namreč veliko časa preživijo v vrtcih, šolah, na delovnih mestih, v domovih za ostarele, bolnišnicah. Skladno z Uredbo o vsebini in izdelavi načrtov zaščite in reševanja morajo načrte zaščite in reševanja izdelati tudi organizacije, ki opravljajo vzgojno-izobraževalno, socialno, zdravstveno ali drugo dejavnost, ki obsega tudi oskrbo ali varovanje 30 ali več oseb, če so na potresno ogroženem območju in načrtujejo izvedbo potrebnih zaščitnih ukrepov ter nalog ZRP skladno z občinskimi in regijskimi načrti zaščite in reševanja ter načrti dejavnosti.

Življenja ljudi so po potresu ogrožena zaradi poškodb objektov in naprav, namenjenih proizvodnji, predelavi, uporabi, prevozu, pretovarjanju, skladiščenju in odstranjevanju nevarnih snovi (strupene, vnetljive, eksplozivne, oksidacijske), zaradi pojava radioaktivnih snovi v okolju (kontaminacija okolja), poškodb ali porušitve visokih pregrad na vodnih zbiralnikih, porušitve mostov in druge prometne infrastrukture ter poškodb na električnih, plinskih in drugih napeljavah ipd. V občinskem načrtu zaščite in reševanja se določijo organizacije, katerih dejavnost lahko pomeni nevarnost za nastanek nesreče in morajo pri izdelavi načrtov zaščite in reševanja upoštevati mogoče verižne nesreče.

Prebivalci na potresno ogroženem območju morajo biti pravočasno in objektivno obveščeni o pričakovanih nevarnostih potresa, njihovih posledicah, načrtih in ukrepih za zmanjšanje in odpravo posledic ter o ravnanju ob potresu. Občina v ta namen izdelava načrt informiranja javnosti.

Za učinkovito ukrepanje ob potresih je potrebno takojšnje aktiviranje osrednje gasilske enote in vseh ostalih enot PGD v občini. Dodatne sile za pomoč pri intervenciji zahteva poveljnik – vodja intervencije. Takoj po dogodku je potrebno obvestiti župana in na delovno dolžnost vpoklicati vse zaposlene v občinski upravi. Takoj pričeti z zbiranjem podatkov o posledicah potresa od krajevnih skupnosti. Občinska uprava nudi pomoč pri vpoklicu sil za zaščito, reševanje in pomoč.

Če lokalni viri na prizadetem območju ne zadoščajo za učinkovito zaščito, reševanje in pomoč, lahko skladno z načeli postopnosti zaprosijo za pomoč sosednje občine, Zahodnoštajersko regijo oziroma državo.

Zagotavljanje osnovnih pogojev za življenje ob potresu obsega nujno zdravstveno oskrbo ljudi in živali, nastanitev in oskrbo s pitno vodo, hrano, zdravili in drugimi osnovnimi življenjskimi potrebščinami, oskrbo z električno energijo, zagotavljanje nujnih prometnih povezav in nujne komunalne infrastrukturo

3.2.1 Koncept odziva ob potresu

Koncept odziva ob potresu temelji na posledicah, ki jih povzroči potres na ljudeh, naravi in objektih.

Klasifikacijo potresa (po evropski potresni lestvici) in epicenter potresa določi Agencija RS za okolje, Urad za seizmologijo in geologijo.

– POTRES intenzitete do vključno V stopnje po evropski potresni lestvici EMS: ljudje zaznajo potres, ne povzroči pa poškodb na objektih. Urad za seizmologijo in geologijo dokumentira potres in obvesti javnost o vsakem potresu, ki ga s svojimi čutili lahko zaznajo prebivalci na območju Zahodnoštajerske.

– POTRES intenzitete VI ali VII stopnje po evropski potresni lestvici EMS: poškodbe na objektih.

– POTRES intenzitete VIII EMS ali višje stopnje po evropski potresni lestvici EMS: poškodbe in mogoče smrtne žrtve pri ljudeh, močne poškodbe ali rušenje objektov.

3.3 Uporaba načrta

Načrt zaščite in reševanja ob potresu za občino Slovenske Konjice se aktivira, ko pride do potresa intenzitete VI EMS ali višje na območju občine Slovenske Konjice.

Odločitev o uporabi občinskega načrta sprejme poveljnik Civilne zaščite občine Slovenske Konjice.

4. SILE, SREDSTVA IN VIRI ZA IZVAJANJE NAČRTA

4.1 Pregled organov in organizacij, ki sodelujejo pri izvedbi nalog iz občinske pristojnosti

4.1.1 Občina

- Župan in občinska uprava

Za reševanje ob potresih so na voljo tudi vse občinske službe.

4.1.2 Občinske sile za zaščito in reševanje

Organi Civilne zaščite (CZ):

- poveljnik CZ
- namestnik poveljnika CZ
- štab CZ
- poverjeniki CZ

Enote in službe CZ:

- Službe za podporo
- Ekipa za gradbeno tehnično reševanje
- Ekipe za prvo pomoč

Enote prostovoljnih gasilskih društev v občini Slovenske Konjice:

1. PGD Slovenske Konjice
2. PGD Loče
3. PGD Tepanje
4. PGD Žiče
5. PGD Zbelovo
6. PGD Draža vas
7. PIGD Konus

Javne in zasebne službe pomembne za zaščito, reševanje in pomoč:

- Veterinarska postaja Slovenske Konjice
- Javno komunalno podjetje Slovenske Konjice, d.o.o.
- Javni zavod zdravstveni dom Slovenske Konjice, zdravstvena postaja Loče
- Center za socialno delo Slovenske Konjice
- VOC Celje, GMi
- Elektro Celje, Elektro Maribor
- Pošta Slovenije
- Policijska postaja Slovenske Konjice

V reševanje ob potresu se po potrebi vključijo tudi podjetja oziroma ustanove s katerimi ima občina Slovenske Konjice sklenjeno pogodbo za opravljanje del.

Pomoč prizadetim prebivalcem ob potresu nudijo tudi Rdeči križ Slovenije - Območno združenje Slovenske Konjice, Škofijska Karitas, taborniki, skavti in druge humanitarne organizacije ter društva.

4.2 Materialno-tehnična sredstva za izvajanje načrta

Materialno-tehnična sredstva sestavljajo:

- zaščitno in reševalno opremo ter orodje (sredstva za osebno in skupinsko zaščito, opremo, vozila ter tehnična in druga sredstva, ki jih potrebujejo strokovnjaki, reševalne enote, službe in reševalci),
- materialna sredstva za ZRP iz državnih rezerv,
- sredstva pomoči (živila, pitna voda, zdravila in drugi predmeti in sredstva, ki so namenjena brezplačni razdelitvi ogroženim prebivalcem),
- drugo.

Za izvajanje zaščite, reševanja in pomoči se načrtujejo obstoječa sredstva, ki se zagotavljajo na podlagi predpisanih meril za organiziranje, opremljanje in usposabljanje sil za zaščito, reševanje in pomoč. Za reševanje ob potresu so na razpolago materialno tehnična sredstva PGD, CZ, javnih organizacij, zavodov in pogodbenih izvajalcev del. Materialno tehnična sredstva s katerimi razpolaga občina zadostujejo za zaščito, reševanje in pomoč v občini. O pripravljenosti in aktiviranju sredstev iz popisa za potrebe občinskih enot in služb CZ ter drugih sil zaščite, reševanja in pomoči, odloča poveljnik OŠCZ Slovenske Konjice.

Za sredstva pomoči kot so živila, zdravila in drugi predmeti oziroma sredstva, ki se brezplačno razdelijo ogroženim prebivalcem se načrtuje, da jih bodo zbrale humanitarne organizacije, s pitno vodo pa oskrbovala gasilska društva.

4.3 Finančna sredstva za izvajanje načrta

Finančna sredstva se načrtujejo za:

- stroške operativnega delovanja (povračila stroškov za aktivirane pripadnike CZ in druge sile za ZRP),
- stroške dodatnega vzdrževanja in servisiranja uporabljene opreme, stroške usposabljanja enot in služb,
- materialne stroške (prevozne stroške, storitve, prehrana, ipd.).

Finančna sredstva za izvajanje posameznih aktivnosti zaščite, reševanja in pomoči ob potresu so zagotovljena v proračunu Občine Slovenske Konjice, prav tako pa se v te namene lahko uporabljajo sredstva rezervnega sklada Občine Slovenske Konjice.

5. OPAZOVANJE IN OBVEŠČANJE

Opazovanje potresne aktivnosti na celotnem območju RS izvaja Agencija RS za okolje – Urad za seizmologijo s stalnim spremljanjem in proučevanjem potresne aktivnosti.

K opazovanju potresne aktivnosti največ pripomore mreža potresnih opazovalnic. Občini Slovenske Konjice najbližja državna opazovalnica se nahaja na Dobrini (DOBS) v Posavskem hribovju.

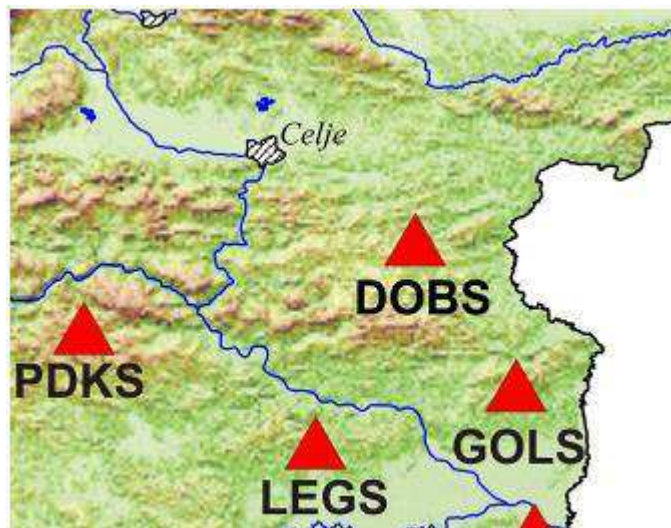

slika 3: Lokacija potresne opazovalnice DOBS (Agencija za okolje – Urad za seizmologijo, 2010)

Prve zanesljive podatke o potresu v RS je mogoče dobiti v petnajstih minutah do ene ure. Regijski center za obveščanje Celje (ReCO) obvestilo o potresu prejme od Centra za obveščanje Republike Slovenije (CORS) ali od občanov.

5.1 Obveščanje ob potresu

ARSO o vsakem potresu obvešča CORS, le-ta obvešča ReCO Celje šele ob potresu VI. ali višje stopnje EMS.

Prvo obvestilo o potresu mora vsebovati podatke o:

- času nastanka potresa, nadžarišču potresa,
- magnitudi potresa,
- preliminarno ocenjeni intenziteti potresa po evropski potresni lestvici EMS, območju, ki ga je prizadel potres.

5.1.1 Obveščanje in informiranje pristojnih organov

Na podlagi obvestil iz terena ReCO Celje o močnejšem potresu (od VI. stopnje po EMS) obvesti župana oziroma od njega pooblaščen osebo.

Ob potresu v občini Slovenske Konjice župan oziroma od njega pooblaščen oseba v

najkrajšem možnem času ReCO Celje sporoči prvo oceno stanja po potresu.

Po potresu v občini Slovenske Konjice župan oziroma od njega pooblaščen oseba takoj ko je mogoče v ReCO na posebnem obrazcu poroča o prvih posledicah potresa, o njegovem obsegu, številu poškodovanih in mrtvih ljudi in živali, porušenih objektih, poškodovani infrastrukturi ter o verižnih nesrečah, ki so nastale kot posledica potresa.

Za sprotno obveščanje organov lokalne skupnosti in državnih organov v regiji, ki ga je prizadel potres, ReCO Celje pripravlja dnevne in izredne informativne biltene o stanju na prizadetem območju, sprejetih ukrepih in izvajanju aktivnosti ZRP.

Vsi postopki obveščanja javnosti potekajo neposredno v komunikaciji med Občino Slovenske Konjice in mediji. V ta namen Občina Slovenske Konjice (po potrebi) organizira informacijski center.

Slika 4: Shema obveščanja pristojnih organov in javnosti s strani občine ob potresu

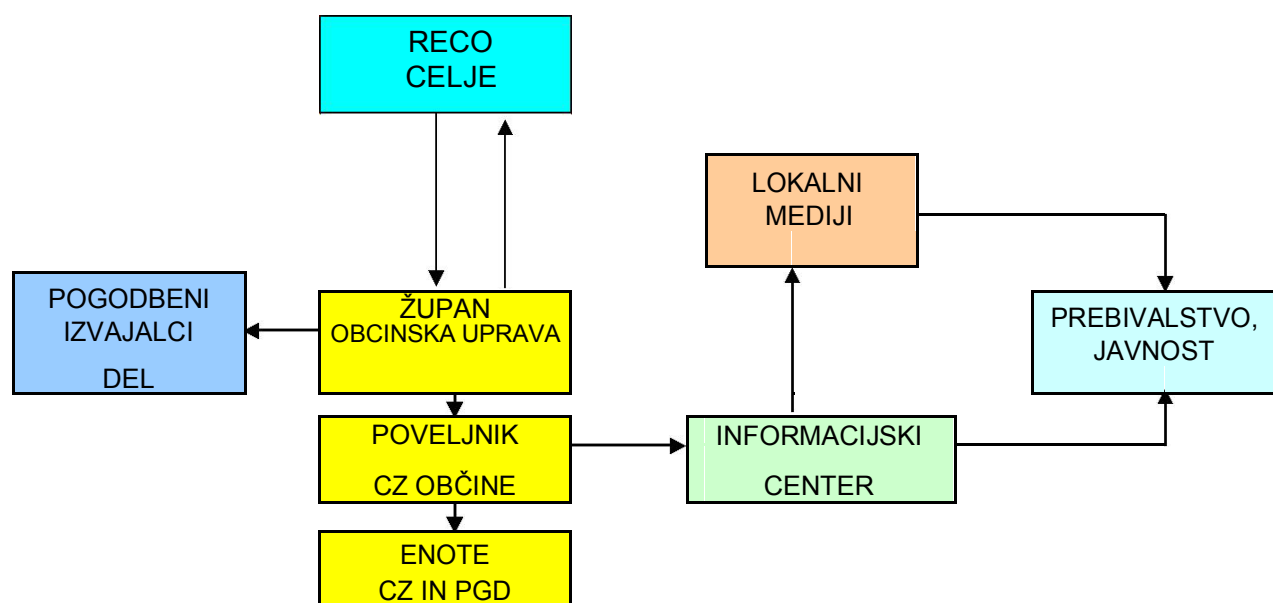

5.1.2 Obveščanje prebivalcev na prizadetem območju

Za obveščanje prebivalcev o stanju na prizadetem območju je pristojna Občina Slovenske Konjice, odgovorni pa poveljnik CZ občine in vodje intervencij. Informacije o razmerah na prizadetem območju občine se posredujejo preko lokalnih medijev (Radio Štajerski val, Radio Rogla, novice.si, slovenskekonjice.si ...).

Občina prek osrednjih in lokalnih medijev in na druge krajevno običajne načine prebivalce obvešča o razmerah na prizadetem območju, izvajanju osebne in vzajemne zaščite ter o izvajanju zaščitnih ukrepov in nalog ZRP. Navodila ogroženim prebivalcem o zaščitnih ukrepih so odvisna od nevarnosti.

Obveščanje prebivalcev na prizadetem območju mora biti usklajeno z obveščanjem splošne javnosti.

Prebivalce se lahko o preteči nevarnosti verižnih nesreč ob potresu opozori tudi z

znakom sirene. Za dodatne informacije o posledicah nesreče ter dajanju napotkov prebivalcem občina lahko objavi posebno telefonsko številko oziroma po potrebi organizira informacijski center.

5.1.2 Obveščanje javnosti

Za obveščanje javnosti o izvajanju nalog zaščite, reševanja in pomoči občinske pristojnosti sta pristojna župan in poveljnik CZ občine. Župan oziroma strokovna služba usklajuje in organizira informacijsko dejavnost ter skupaj s poveljnikom CZ občine:

- organizira in vodi tiskovno središče;
- organizira in vodi novinarske konference; pripravlja skupna sporočila za javnost;
- navezuje stike z redakcijami medijev in novinarji ter skrbi, da imajo na razpolago informativna in druga gradiva in da so jim dostopni informacijski viri;
- spremlja poročanje medijev.

6. AKTIVIRANJE SIL IN SREDSTEV

6.1 Aktiviranje organov vodenja in njihovih strokovnih služb

Po obvestilu in prvih poročilih o posledicah potresa intenzitete VI. EMS in višje stopnje na območju občine Slovenske Konjice poveljnik CZ občine presodi trenutne razmere in oceni situacijo. Na podlagi razsežnosti in posledic potresa aktivira župana (ta aktivira občinsko upravo) ter sprejme odločitve o aktiviranju občinskega načrta ZiR ob potresu, kar pomeni aktiviranje sil in sredstev za ZRP

Poveljnik CZ občine aktivira/skliče:

1. Člane občinskega štaba CZ;
2. Odgovorne osebe občine;
3. skrbnika občinskega načrta ZIR ob potresu,
4. Pripadnike CZ službe za podporo ter druge sile za ZIR;
5. Pogodbene izvajalce del
6. Komisijo za ocenjevanje škode ob naravnih in drugih nesrečah; Ostale po nalogu pristojnih oziroma odgovornih oseb.

6.2 Aktiviranje občinskih sil za zaščito, reševanje in pomoč

Aktiviranje obsega postopke in aktivnosti, s katerimi se sile za zaščito, reševanje in pomoč vpokličejo in organizirajo vključno za izvajanje zaščite, reševanja in pomoči. O pripravljenosti in aktiviranju občinskih sil za ZRP odloča poveljnik CZ občine Slovenske Konjice.

Ob potresih se aktivirajo vse enote PGD na celotnem območju občine.

Za tem se na zahtevo vodje intervencij aktivirajo še dodatne enote PGD iz občine in izven občine.

Po potrebi in odredbi župana se aktivirajo tudi potrebne enote in službe CZ. Po potrebi se aktivirajo tudi druge javne službe in pogodbeni izvajalci.

Gasilske enote se aktivirajo preko ReCO s pomočjo pozivnikov, sistema ASK ali z znakom sirene (splošni poziv). Po telefonu se aktivirajo posamezne osebe.

Enote CZ se aktivirajo telefonsko in s splošnim javnim pozivom preko sredstev javnega obveščanja.

Kot pomoč gasilskim enotam iz občine Slovenske Konjice se na zahtevo vodje intervencije lahko zahteva pomoč od naslednjih PGD:

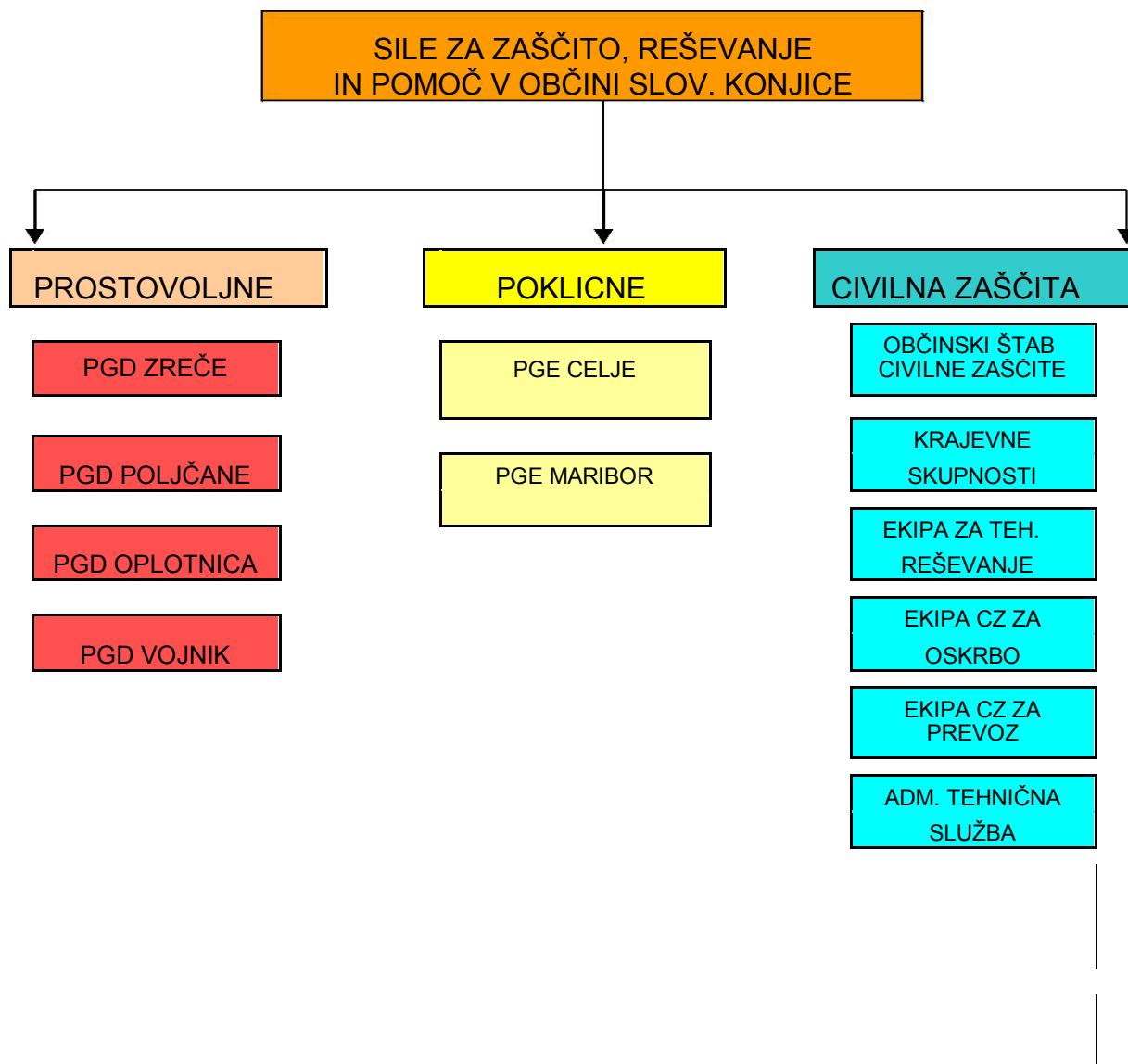

slika 5: Pregled sil za zaščito, reševanje in pomoč v občini Slovenske Konjice

Pozivanje pripadnikov CZ občine in drugih občinskih sil za izvajanje nalog ZRP, izvede občinska uprava. Vse stroške v zvezi s pripravljenostjo in delovanjem teh sil na prizadetem območju krije Občina Slovenske Konjice.

6.3 Zagotavljanje pomoči v materialnih in finančnih sredstvih

Pri zagotavljanju pomoči prizadetim prebivalcem oziroma občini velja načelo postopnosti. Občina mora najprej porabiti lastna materialne in finančna sredstva, ki so na razpolago, nato pa za pomoč prosi regijo oziroma državo.

Državna materialna pomoč za katero zaprosi občina preko regije pri odpravljanju posledic potresa obsega:

- posredovanje pri zagotavljanju specialne opreme, ki jo na območju občine ni mogoče dobiti (gradbena mehanizacija, električni agregati, naprave za prečiščevanje vode ipd.),
- pomoč v zaščitni in reševalni opremi,
- pomoč v hrani, pitni vodi, zdravilih, obleki, obutvi ipd.,
- pomoč v sredstvih za začasno nastanitev in oskrbo ljudi, ki so ostali brez strehe in
- za pomoč v finančnih sredstvih, ki jih občina potrebuje za financiranje ukrepov in nalog pri zagotavljanju osnovnih pogojev za življenje.

O uporabi materialnih sredstev iz državnih rezerv za pomoč prizadetim ob potresu, finančnih sredstvih ter mednarodni pomoči, odloča Vlada RS, v nujnih primerih pa tudi poveljnik CZ RS.

7. UPRAVLJANJE IN VODENJE

7.1 Organi in njihove naloge

Vodenje sil za zaščito, reševanje in pomoč je urejeno z zakonom o varstvu pred naravnimi in drugimi nesrečami. Po tem zakonu se varstvo pred naravnimi in drugimi nesrečami organizira in izvaja kot enoten sistem na lokalni, regionalni in državni ravni.

Posamezni občinski organi imajo ob potresu predvsem naslednje naloge:

Župan:

- upravlja in vodi zaščito, reševanje in pomoč ter odpravljanje posledic
- odloča o uporabi sredstev občinskega proračuna za pokrivanje stroškov zaščitnih in reševalnih akcij občinskih sil
- s pomočjo občinske uprave oziroma pooblaščenih oseb vodi in organizira obveščanje javnosti ter skrbi za delovanje informacijskega centra
- opravlja druge naloge s svoje pristojnosti

Občinska uprava:

- zagotavlja administrativno in drugo podporo delu župana in Štaba CZ občine zbira in obdeluje podatke o posledicah nesreče (število umrlih, poškodovanih, zasutih, število porušenih objektov itd.),
- pod vodstvom župana organizira ter izvaja naloge obveščanja javnosti in skrbi za delovanje informacijskega centra,
- opravlja druge naloge iz svoje pristojnosti.

Poveljnik OŠCZ:

- usmerja dejavnost za zaščito, reševanje in pomoč predlaga in odreja zaščitne ukrepe,
- odloča o aktiviranju sil za zaščito, reševanje in pomoč vodi občinske sile za zaščito reševanje in pomoč,
- določa vodjo intervencije zahteva pomoč,
- nadzoruje izvajanje nalog - spremlja stanje za prizadetem območju,
- usmerja dejavnost za zagotavljanje osnovnih pogojev za življenje na prizadetem območju,
- opravlja druge naloge iz svoje pristojnosti.

Štab Civilne zaščite občine:

Ob nesreči organizira naslednje delovne procese:

- operativno načrtovanje;
- organiziranje in izvajanje reševalnih intervencij iz občinske pristojnosti; zagotavlja informacijsko podporo
- opravljanje administrativnih in finančnih zadev opravljanje drugih nalog iz njegove pristojnosti

Upravljanje in vodenje se praviloma izvaja iz sedeža občine (Sejna soba, pisarna direktorja OU), lahko pa tudi direktno na terenu.

Policijska postaja Slovenske Konjice:

- varuje življenje ljudi, premoženja ter vzdržuje javni red na prizadetem območju,
- nadzira in ureja promet v skladu s stanjem prometne infrastrukture, omogoča interveniranje silam za zaščito, reševanje in pomoč,
- organizira preventivno in represivno dejavnost v zvezi z kaznivimi dejanji v skladu z nastalimi razmerami,
- sodeluje pri identifikaciji žrtev,
- opravlja vse druge naloge iz svoje pristojnosti.

Nevladne organizacije:

Rdeči križ Slovenije - območno združenje RK Slovenske konjice, Slovenska Karitas, Gasilska zveza, kinologi, taborniki, skavti ter druge nevladne organizacije, katerih dejavnost je pomembna za zaščito, reševanja in pomoč izvajajo naloge iz svoje pristojnosti. Vključujejo se v skupne akcije zaščite, reševanja in pomoči na podlagi odločitve poveljnika CZ .

7.2 Operativno vodenje

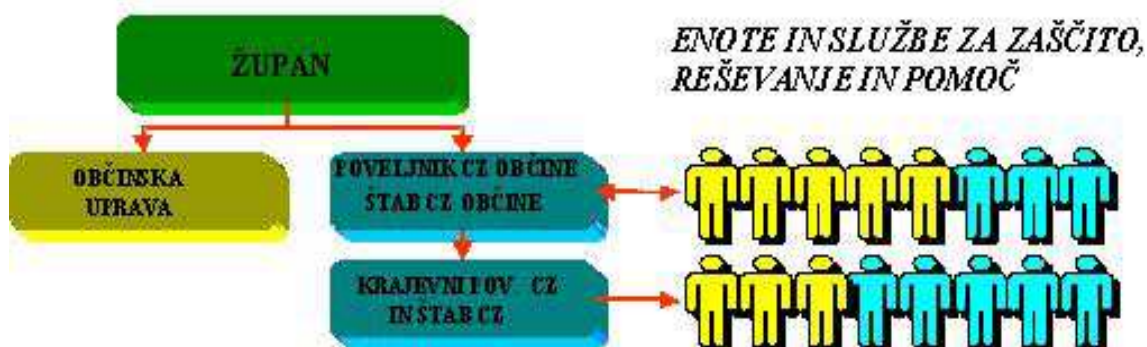

slika 6: Shema vodenja sistema zaščite in reševanja na ravni občine

Dejavnost za zaščito, reševanje in pomoč na območju občine operativno vodi poveljnik CZ občine s pomočjo štaba CZ občine. Poveljnik CZ ZŠ spremlja stanje in izvajanje zaščite, reševanja in pomoči na prizadetem območju ter na zahtevo poveljnika CZ občine skladno s načeli postopnosti uporabe sil in sredstev organizira potrebno pomoč za ZRP.

Poveljnik CZ občine ob nesreči določi vodjo intervencije za izvajanje posameznega ukrepa zaščite in reševanje ali naloge. Vodja intervencije vodi in koordinira potek intervencije in je za svoje in delo enote odgovoren poveljniku CZ občine, kateremu redno poroča o poteku intervencije.

V primeru, da občina ne razpolaga z ustreznimi silami, poveljnik OŠCZ, skladno z

načelom postopnosti, zaprosi za pomoč v silah in sredstvih za zaščito, reševanje in pomoč poveljnika CZ ZŠ, ta pa glede na potrebe, poveljnika CZ RS.

Štab CZ občine ob večji naravni ali drugi nesreči organizira svoje delo na sedežu Občine Slovenske Konjice, Stari trg 29, 3210 Slov. Konjice. Rezervna lokacija ni predvidena, ker je objekt potresno varno grajen.

Logistično podporo silam za zaščito, reševanje in pomoč, ki obsega zagotavljanje zvez, opreme, materiala, prevoza, informacijske podpore, prehrane, zdravstvenega in drugega varstva, zagotavlja služba za podporo in strokovna služba občine.

7.3 Organizacija zvez

Pri prenosu podatkov in govornem komuniciranju se lahko skladno Zakonom o varstvu pred naravnimi in drugimi nesrečami ter Zakonom o telekomunikacijah uporablja vsa razpoložljiva telekomunikacijska in informacijska infrastruktura, ki temelji na različnih medsebojno povezanih omrežjih. Prenos podatkov in komuniciranje med organi vodenja, reševalnimi službami in drugimi izvajalci zaščite, reševanja in pomoči poteka s storitvami oziroma zvezami, kot so:

- storitve:
 - intranet zaščite in reševanja,
 - elektronska pošta;
- zveze:
 - radijske zveze (ZA-RE, ZA-RE DMR in ZA-RE PLUS, TETRA),
 - satelitske zveze za prenos podatkov mobilnih enot,
 - paketni radio za prenos podatkov in druge zveze, ki jih uporablja Zveza radioamaterjev Slovenije
 - sistem javne stacionarne telefonije,
 - mobilna telefonija,
 - prenosne bazne postaje mobilne telefonije,
 - internet/svetovni splet,
 - elektronska pošta;
 - telefaks,
 - sistem zvez, ki jih uporablja SV.

Poveljnik CZ občine oziroma vodja intervencije zagotavlja ob naravni ali drugi nesreči operaterjem sistema javne stacionarne in mobilne telefonije dostope do komunikacijskih objektov, ki so na območjih nesreče (intervencije) v okvari, in sicer do odprave napak ter ponovnega začetka delovanja.

Sistem zvez ZA-RE

Pri neposrednem vodenju akcij zaščite, reševanja in pomoči se uporabljata sistem radijskih zvez zaščite in reševanja (ZA-RE) ter sistem osebnega klica. Sistem zvez ZA-RE se obvezno uporablja pri operativnem vodenju intervencij in pri drugih zaščitnih ter reševalnih akcijah. Telekomunikacijska središča tega sistema so v centrih za obveščanje, prek katerih se zagotavlja povezovanje uporabnikov v javne in zasebne telekomunikacijske sisteme ter med centri za obveščanje.

Uporaba mobilnih repetitorskih postaj ZA-RE

Mobilne repetitorske postaje se uporabljajo za nadomestilo izpadlih repetitorskih postaj radijske mreže sistema zvez ZA-RE ali za izboljšanje delovanja te mreže, če gre za lokacijo s slabšo pokritostjo z radijskim signalom ZA-RE ali za potrebe po dodatnem repetitorju zaradi povečanega radijskega prometa oziroma zahteve zaradi organizacije prometa radijskih zvez ZA-RE ob nesreči. Mobilni repetitor se nahaja na sedežu Izpostave URSZR Celje.

Sistem repetitorskih postaj

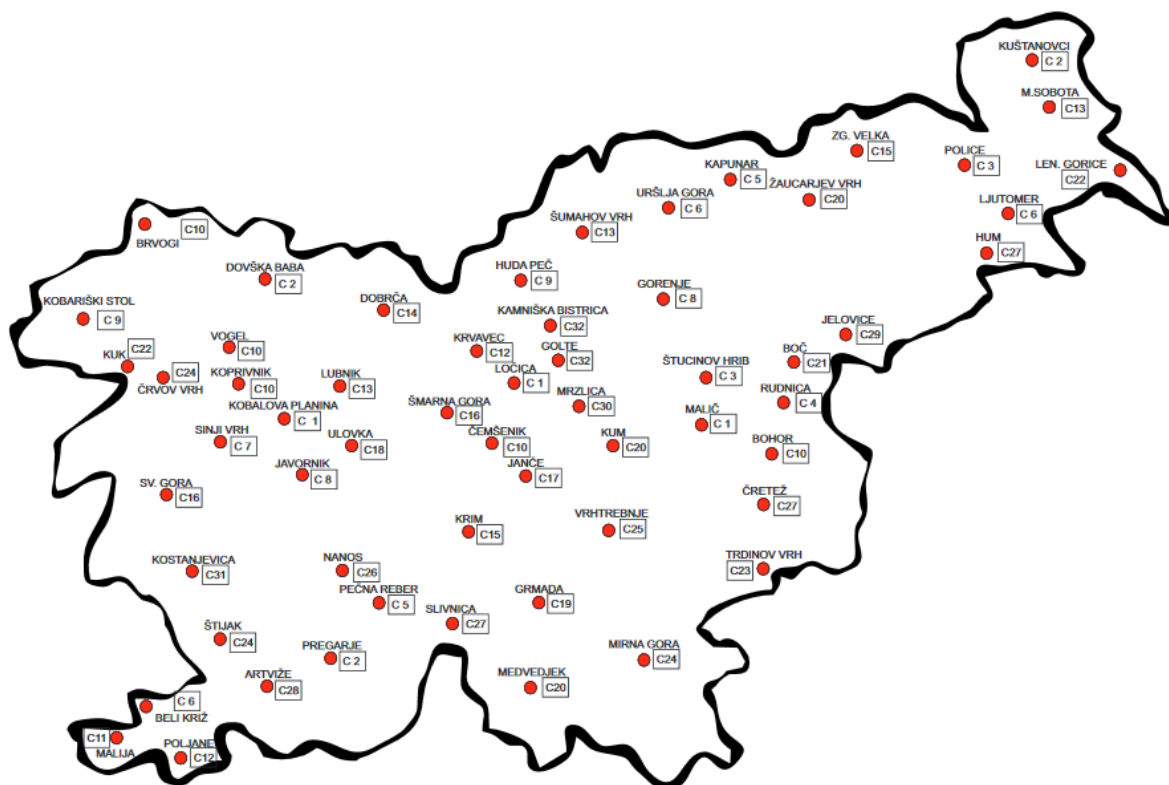

Oktober 2014

Podsistem osebnega klica:

V sistemu zvez ZA-RE deluje tudi podsistem osebnega klica (pozivniki). Ta omogoča pošiljanje pisnih sporočil imetnikom sprejemnikov osebnega klica. Sporočila pošilja ReCO Celje. Oddajniško mrežo sestavlja 47 oddajnikov zgornje mreže in 69 digitalnih repetitorjev spodnje mreže. Če bi bilo nujno, bi bilo mogoče namestiti tudi mobilni digitalni repetitor.

8. UKREPI IN NALOGE ZAŠČITE, REŠEVANJA IN POMOČI

8.1 Ukrepi zaščite in reševanja

Ukrepi zaščite, reševanja in pomoči ob potresu obsegajo vse tiste ukrepe in dejavnosti, ki so potrebni za odpravljanje posledic nesreče, da se zagotovijo osnovni pogoji za življenje ter zagotovijo pogoji za trajno obnovo prizadetega območja. Dejavnosti za zagotovitev osnovnih življenjskih pogojev obsegajo zlasti oskrbo s pitno vodo, hrano, zdravili, električno energijo, ureditev nujnih prometnih povezav, komunalnih storitev, oskrbo živali in nujno zavarovanje kulturne dediščine. Izvajanje zaščitno-reševalnih ukrepov na ozemlju občine Slovenske Konjice je v njeni pristojnosti. V kolikor Občina Slovenske Konjice s svojimi silami in sredstvi ne zmore izvesti zaščitnih ukrepov zaprosi za pomoč regijo.

Poveljnik CZ občine oziroma vodje posameznih enot se na kraju samem odločijo, kateri ukrepi in naloge ZIR bodo potrebne za izvajanje v primeru potresa.

Izvajanje zaščitno-reševalnih ukrepov ob močnem in rušilnem potresu

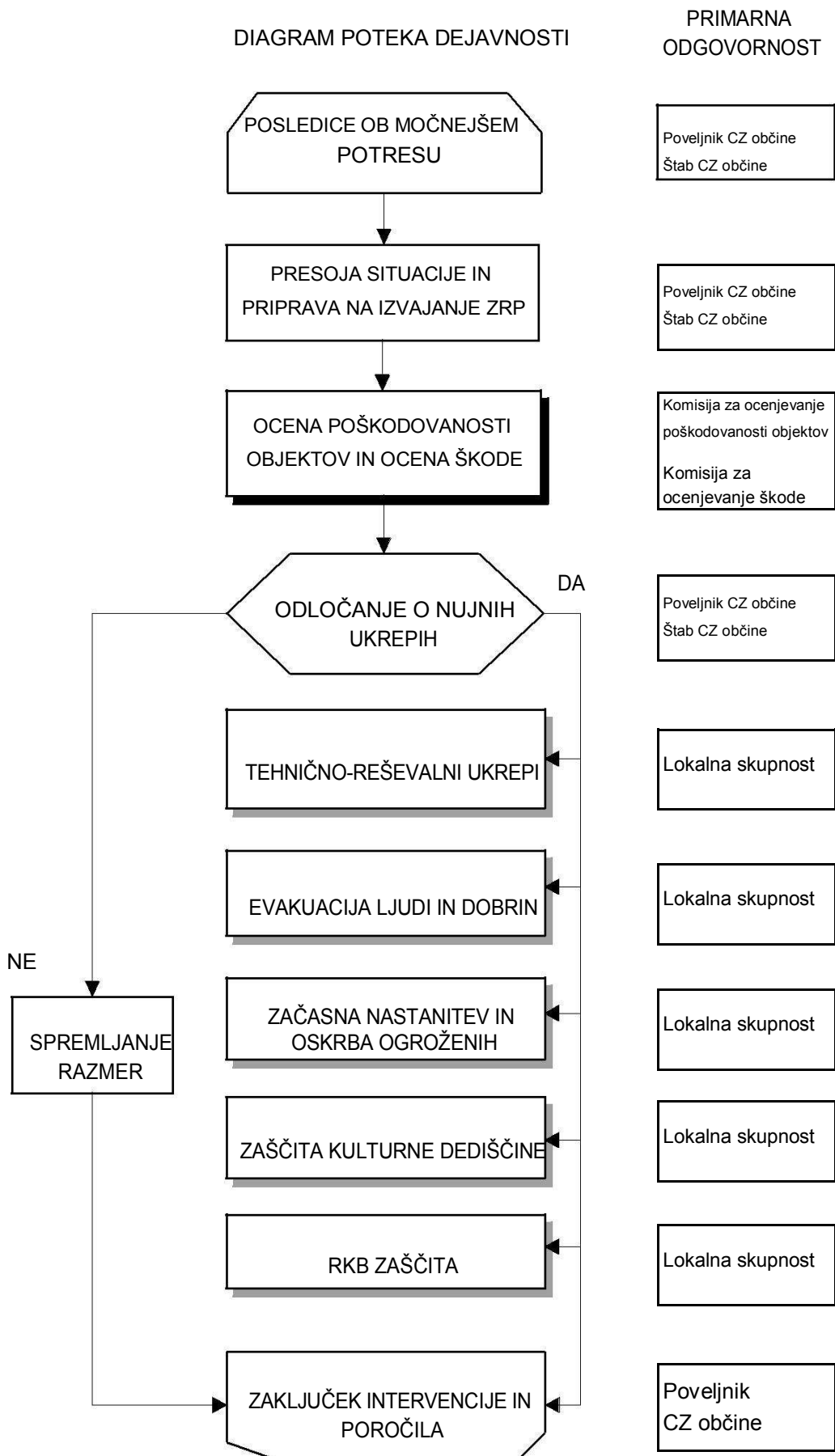

8.1.1 Urbanistični, gradbeni in drugi tehnični ukrepi ob potresu

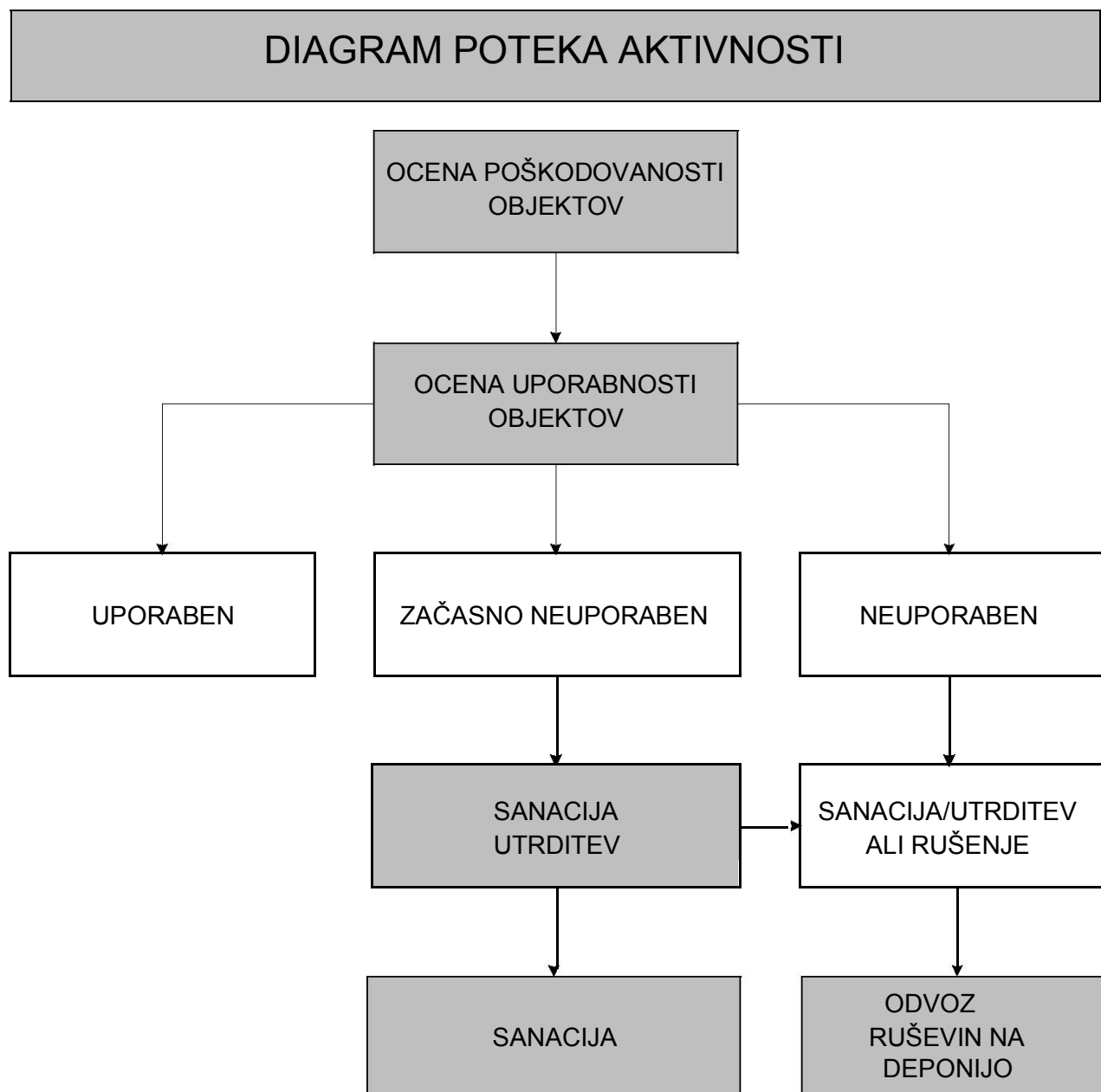

Po potresu je pomembno, da se čim prej ugotovi, koliko je poškodovanih objektov (stavb in gradbeno-inženirskih objektov), ki jih je s preprostimi ukrepi mogoče hitro sanirati ali utrditi, koliko objektov je porušenih ali tako močno poškodovanih, da jih ni mogoče popraviti, ter koliko je prebivalcev, ki jim je treba zagotoviti začasno prebivališče.

Za učinkovito delovanje takoj po potresu sta posebnega pomena poznavanje potresne odpornosti in ranljivosti ter ugotavljanje poškodovanosti in uporabnosti tistih objektov, v katerih se načrtujejo dejavnosti civilne zaščite (centri za obveščanje, gasilski domovi), reševalne in zdravstvene dejavnosti (zdravstveni domovi, objekti z ambulantami), ter vseh tistih rezervnih objektov, v katerih bi te dejavnosti lahko potekale zaradi povečanja potreb (domovi za starejše, študentski domovi, šole, vrtci). Prav tako je treba ugotoviti stanje komunalne infrastrukture in

takoj začeti popravilo električnih napeljav in transformatorjev, telefonskega omrežja, vodovodov in plinovodov, pa tudi energetskih objektov, ki so zaradi potresa nehali delovati. Ugotoviti je treba stanje prometnic ter očistiti ruševine z ulic, podpreti ali popraviti poškodovane mostove in urediti obvoze.

Zaradi učinkovitega ukrepanja po potresu je treba čim prej pripraviti oceno poškodovanosti in uporabnosti objektov. Na podlagi teh ocen se pridobijo podatki o potrebni količini šotorov, prikolic in montažnih hiš za začasno nastanitev prebivalstva.

Na podlagi ugotovitev je treba čim prej narediti načrt:

- nujnih rušenj in odstranitve objektov ali delov objektov, ki grozijo s poružitvijo, in odstranitve razrahljanih ruševin,
- določitev in ureditve lokacij za postavitve začasnih prebivališč, odvoza ruševin,
- zmanjšanja ali odstranitve težkih obtežb, začasnega odranja in podpiranja objektov, vodoravnega opiranja,
- vgrajevanja vezi, podpornih zidov, polnilnih elementov in zunanjih podpornih elementov.

Izdelava končne ocene poškodovanosti in uporabnosti zgradb je v pristojnosti strokovno usposobljenih ekip, katere zagotovi regija oziroma Uprava za zaščito in reševanje RS – izpostava Celje.

Prva ocena poškodovanosti in uporabnosti objektov naj bi bila izdelana že v nekaj dneh po potresu, odvisno od obsega posledic. Njen namen je zagotoviti kar najhitrejšo oceno potrebne pomoči ter opozoriti prebivalce na nevarnosti, ki jih predstavljajo poškodovane zgradbe. Zgradbe se na podlagi pregleda, ki ga opravijo omenjene strokovne ekipe, razvrstijo na:

Preglednica 2: klasifikacija uporabnosti objektov

Barva	Klasifikacija	Opis stanja
	uporaben objekt	Objekt je, razen na območjih, ki so zaradi lokalnih nevarnosti posebej označena kot nevarna, varen za uporabo
	začasno neuporaben objekt	Objekt, ki ga je potres tako poškodoval, da bi ga utegnil močnejši naknadni popotresni sunek uničiti. Stavbe ni dovoljeno uporabljati, dokler se s tako imenovano tehnično oceno ne izdelata dokončne ocene stanja. Vstop je dovoljen le na lastno odgovornost in samo za časovno omejeno obdobje.
	neuporaben objekt	Objekt je zelo hudo poškodovan, obstaja nevarnost delne ali popolne poružitve. Takoj je treba zagotoviti varnostne ukrepe. Vstop brez posebnega pooblastila je strogo prepovedan. Oznaka ne pomeni obveznega rušenja.

Pri izdelavi ocene uporabnosti objekta imajo prednost stavbe, katerih delovanje je pomembno za ZRP. To so predvsem zdravstveni domovi, gasilski domovi, komunikacijski centri, občinska stavba, policijska postaja idr.

Pristop k izdelavi ocene uporabnosti stavbe temelji na vnaprej pripravljenem in delno predizpolnjenem vprašalniku. Vsi pristopi temeljijo na vizualnem pregledu, poškodovanost in uporabnost stavb pa se ocenjujeta komisijsko, uporablja se enofazni pristop k ocenjevanju uporabnosti stavb po potresu.

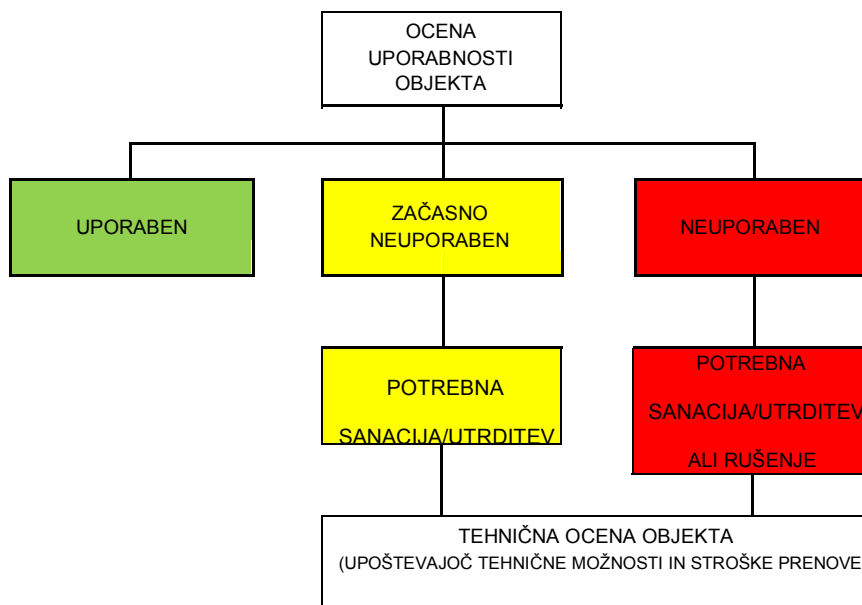

Slika 7: Enofazni pristop k ocenjevanju uporabnosti stavb po potresu

Prostorski, urbanistični, gradbeni in drugi tehnični ukrepi se uveljavljajo pri načrtovanju in urejanju prostora ter naselij in pri graditvi objektov z namenom, da se preprečijo oziroma zmanjšajo škodljivi vplivi potresa ter da se omogoči ZRP. Med te ukrepe spadajo tudi:

- določitev in ureditev lokacij za postavitve začasnih prebivališč,
- določitev in ureditev lokacij odlagališč za začasno odlaganje ruševin in drugih materialov,
- zagotovitev površin za pokop večjega števila umrlih ljudi in poginulih živali, določitev odlagališč posebnih odpadkov,
- določitev in ureditev lokacij oziroma objektov za zbiranje in začasno skladiščenje nevarnih snovi iz gospodinjstev, industrije in drugih dejavnosti,
- vzpostavitev komunikacij in določitev obhodnih poti.

8.1.2 Evakuacija

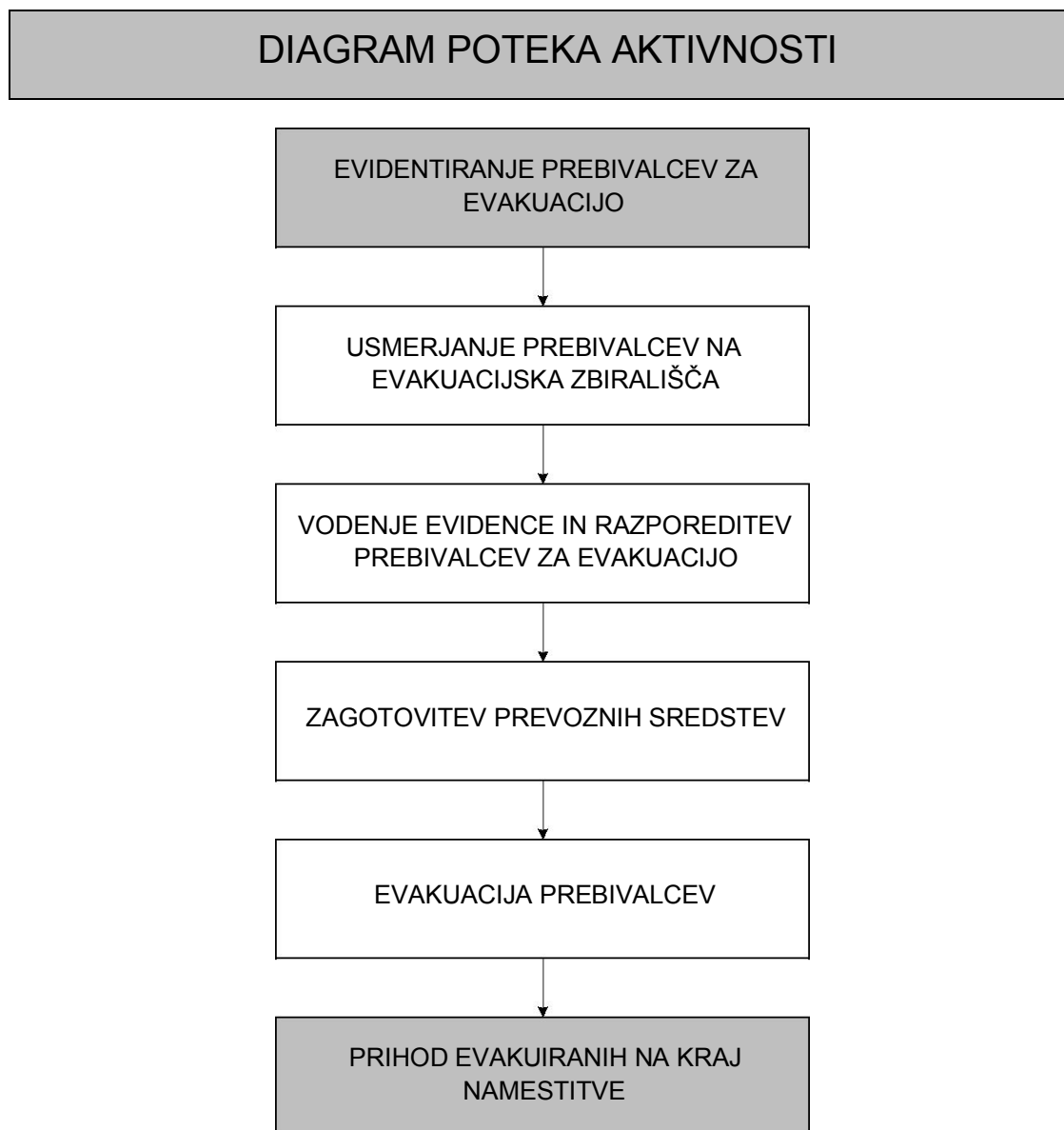

Evakuacijo ogroženega prebivalstva organizira Občina Slovenske Konjice, odredi jo župan (v nujnih primerih tudi poveljnik CZ občine), izvaja pa jo štab CZ občine v sodelovanju s prostovoljnimi gasilskimi društvi in drugimi organizacijami ter podjetji, s katerimi ima občina Slovenske Konjice sklenjeno pogodbo za opravljanje del.

Prebivalci se ob potresu praviloma ne evakuirajo z območja, ki ga je prizadel potres. Če je le mogoče, je potrebno urediti nastanitvene zmogljivosti čim bližje njihovih domov. V kolikor ni mogoče vseh prebivalcev namestiti na lokacije, predvidene za zasilna bivališča, se del prebivalcev evakuira v sosednje, neprizadete občine ali regije. Iz prizadetega območja evakuiramo le posebne skupine prebivalcev (starejše ljudi, bolnike, otroke, ki so ostali brez staršev, ter druge ljudi, ki niso sposobni sami skrbeti zase).

Na prizadem območju je potrebno poskrbeti tudi za nastanitvene zmogljivosti (hleve) in preskrbo za živino, načeloma čim bližje domov lastnikov.

8.1.3 Sprejem in oskrba ogroženih prebivalcev

Sprejem in oskrba ogroženih ter prizadetih prebivalcev obsega:

- urejanje sprejemališč za evakuirane prebivalce,
- urejanje začasnih prebivališč (če je le mogoče prebivalce namestimo v zidane objekte oziroma v bivalnike, v nujnih primerih pa v šotore),
- nastanitev prebivalstva (v hotele, dijaške domove in druge objekte ...), oskrba z najnujnejšimi življenjskimi potrebščinami ter
- zbiranje in razdeljevanje humanitarne pomoči

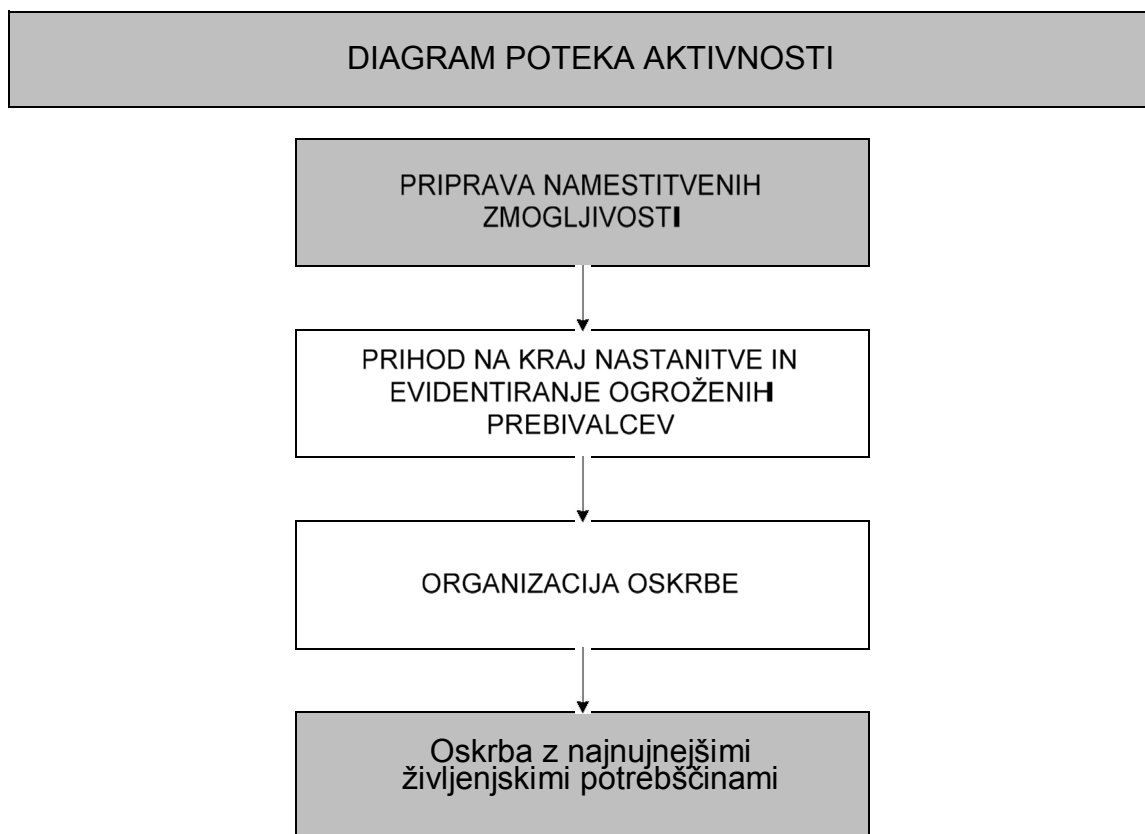

Oskrba evakuiranih prebivalcev je v pristojnosti Občine Slovenske Konjice. Izvajajo jo občinske enote Civilne zaščite s podporo gasilskih enot. V pomoč so jim humanitarne organizacije – Območno združenje RK Slovenske Konjice, Slovenska Karitas, v skladu s svojimi zmožnostmi pa pomaga tudi Center za socialno delo Slovenske Konjice in konjiški taborniki.

Evakuirani prebivalci se zberejo na lokacijah, ki so namenjene za sprejemanje evakuiranih prebivalcev. Zadolžene osebe za sprejem (ki jih ob nesreči določi poveljnik CZ občine) naredijo popis oseb, ki se evakuirajo in določijo mesto nastanitve za posameznega prizadetega občana. Prizadete se namesti v začasna bivališča (obstoječi primerni objekti), če teh kapacitet ni dovolj se uredijo nastanitve v bivalnikih ali v šotorih. Prehrana za prizadete prebivalce se uredi v objektih javne prehrane v občini.

V kolikor kapacitete v občini Slovenske Konjice ne zadoščajo za nastanitev in oskrbo vseh prizadetih prebivalcev, se občina poveže s sosednjimi občinami oziroma za pomoč zaprosi štab CZ za Zahodno Štajersko.

Pri oskrbi ogroženega prebivalstva sodelujejo tudi humanitarne organizacije (Rdeči križ, Karitas). Preko humanitarnih organizacij se zagotavlja tudi denarna pomoč, za kar se objavi tekoči račun na katerega se ta denarna sredstva zbirajo.

8.1.4 Radiološka, kemijska in biološka zaščita

Zaradi posledic potresa lahko pride do hudih poškodb na napravah in objektih, kjer se proizvajajo, uporabljajo, hranijo oziroma prevažajo nevarne snovi. Pride lahko do nenadzorovanega uhajanja teh snovi v okolje, zato je na prizadetem območju potrebno poostri nadzor nad nevarnimi snovmi in ravnanjem z njimi.

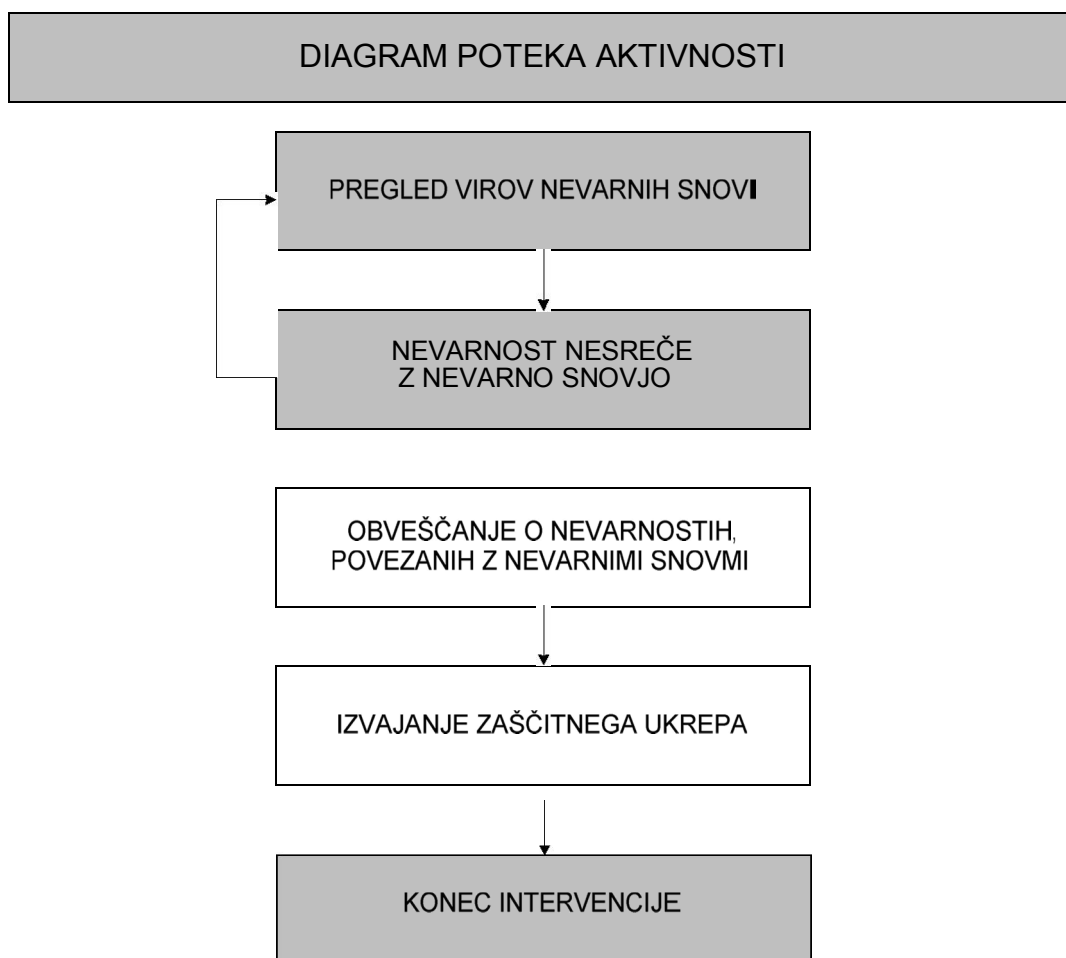

RKB zaščita, obsega:

- evidentiranje virov tveganja zaradi nevarnih snovi,
- izvidovanje nevarnih snovi v okolju (detekcija, identifikacija, dozimetrija, preprostejše analize),
- ugotavljanje in označevanje meja kontaminiranih območij, ugotavljanje prenehanja radiološke in kemijske nevarnosti, jemanje vzorcev za analize in preiskave,
- usmerjanje, usklajevanje in izvajanje zaščitnega ukrepa, dekontaminacija ljudi in opreme,
- zbiranje in odstranjevanje nevarnih snovi.

RKB zaščito organizirajo in pri izvajanju zaščitnega ukrepa sodelujejo gospodarske družbe, zavodi in druge organizacije, ki v svojem delovnem procesu uporabljajo, proizvajajo, prevažajo ali skladiščijo nevarne snovi, ter občine (skupaj z gasilskimi enotami širšega pomena), na območju katerih je sedež naštetih družb. Še posebej je zaradi velikih količin (uporaba v prometu in gospodinjstvih) treba izvajati nadzor nad iztekanjem nafte in naftnih derivatov. Po potresu je treba organizirati tudi zbiranje ter odstranjevanje različnih kemikalij, ki se uporabljajo v industriji, kmetijstvu in po gospodinjstvih.

V primeru izlitja nevarnih snovi v okolje se v njihovo odkrivanje vključi PGD Slovenske Konjice, ki ima koncesijo za ukrepanje ob nesrečah z nevarnimi snovmi. Ker Občina Slovenske Konjice nima lastnih enote CZ za RKB izvidovanje, po potrebi na Izpostavo URSZR Celje naslovi zahtevo po posredovanju regijske enote CZ za RKB izvidovanje.

Ob pojavu RKB kontaminacije Občina Slovenske Konjice za dekontaminacijo ljudi, živali in okolja prosi za pomoč regijo, da zagotovi enote CZ za RKB dekontaminacijo ali za to usposobljene enote Slovenske vojske.

8.1.5 Zaščita kulturne dediščine

Zaščita kulturne dediščine obsega priprave in izvajanje ukrepov za zmanjšanje nevarnosti ter preprečevanje škodljivih vplivov naravnih in drugih nesreč na kulturno dediščino. Izvajajo jih strokovnjaki s področja kulturne dediščine, strokovne službe za varstvo kulturne dediščine, po potrebi pa se vključijo tudi enote, službe ter druge sile za zaščito, reševanje in pomoč – prostovoljna gasilska društva in enote CZ občine Slovenske Konjice.

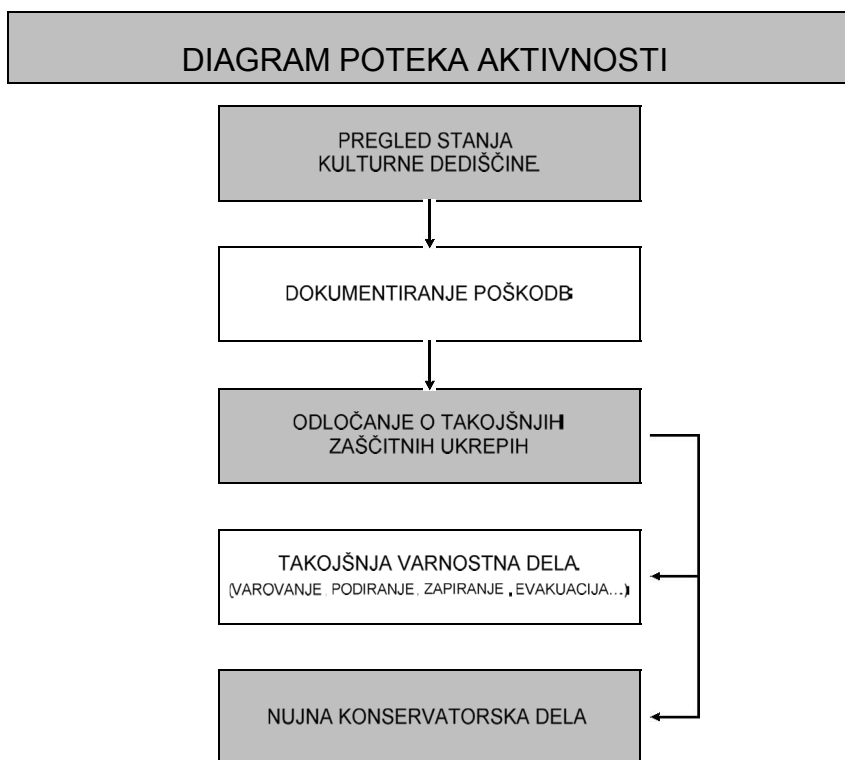

Objekte kulturne dediščine je potrebno čim prej zavarovati tudi pred vremenskimi vplivi, premično pa premestiti v ustrezne objekte, kjer se lahko izvajajo tudi najnujnejša konzervatorska dela.

Ministrstvo, pristojno za kulturo, vodi register nepremične kulturne dediščine, ki je osrednja zbirka podatkov o tej dediščini na območju Republike Slovenije. Dostopen je na spletni strani <http://rkd.situla.org>. Pregled se izvede s pomočjo Zavoda za varstvo kulturne dediščine, enota Celje.

8.2 Naloge zaščite, reševanja in pomoči

8.2.1 Nujna medicinska pomoč

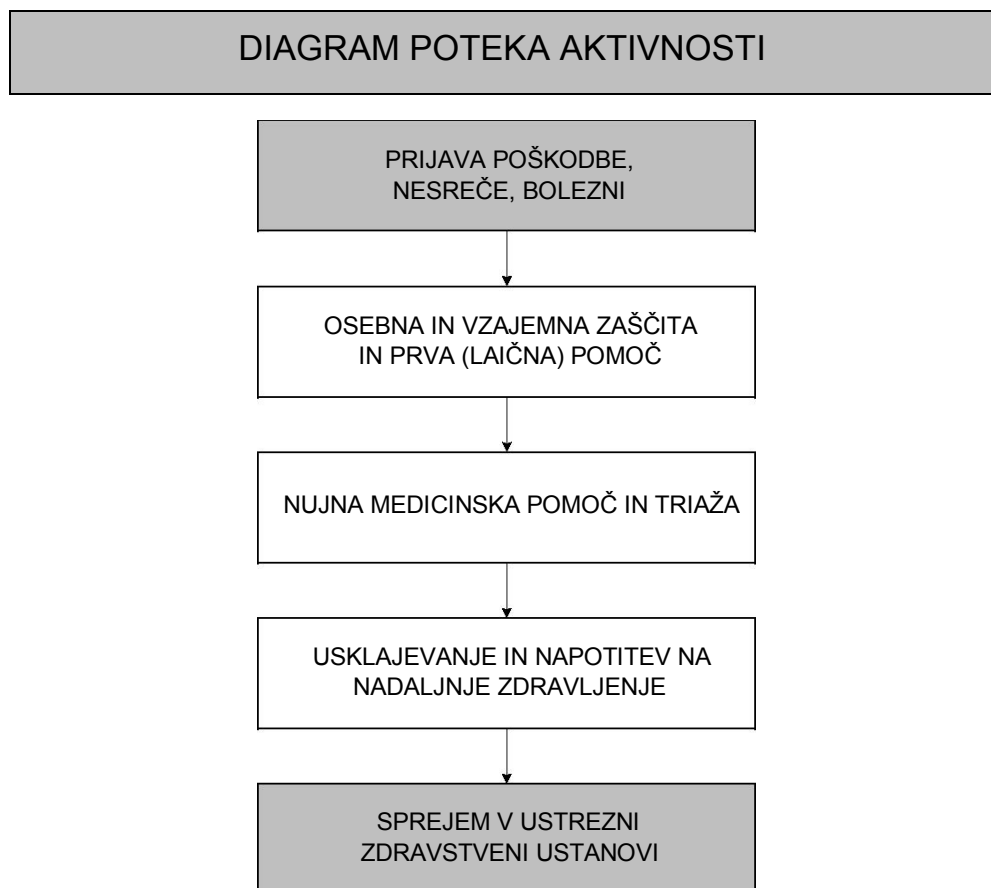

V okviru prve pomoči ob potresu intenzitete VI. EMS ali višje stopnje se izvajajo le najnujnejši ukrepi za ohranitev življenja in varovanje zdravja ljudi na prizadetem območju. Namen dajanja prve pomoči je, da poškodovani lahko čim prej in v kar najboljšem stanju pride do strokovne medicinske pomoči oziroma zdravljenja.

Naloge, ki jih izvajajo ekipe prve pomoči, obsegajo:

- prva pomoč poškodovanim in obolelim, pomoč pri triaži,
- pomoč pri dekontaminaciji poškodovanih in obolelih,
- sodelovanje pri prevozu lažje poškodovanih in obolelih, sodelovanje pri negi poškodovanih in obolelih,
- sodelovanje pri izvajanju higiensko-epidemioloških ukrepov.

Na območju občine Slovenske Konjice te naloge izvajajo ekipe nujne medicinske pomoči ZD Slovenske Konjice, ekipe prve pomoči CZ v okviru RK Slovenije – območno združenje RK Slovenske Konjice ter ekipe prve pomoči pri PGD v občini.

Ekipe prve pomoči pri RK Slovenije – območno združenje RK Slovenske Konjice in pri

PGD se aktivirajo, kadar zaradi velikega števila poškodovanih v rušilnem potresu

pomoč rednih zdravstvenih služb ni zadostna. Sodelujejo pri nujenju prve pomoči in evakuaciji poškodovanih z mesta nesreče.

V okviru nujne medicinske pomoči ob rušilnem potresu se izvajajo le najnujnejši ukrepi za ohranitev življenja in varovanje zdravja ljudi na prizadetem območju.

To so:

- nujna (laična) pomoč, ki jo daje ekipa prve pomoči Civilne zaščite občine Slovenske Konjice,
- nujna zdravstvena pomoč, ki jo daje medicinsko osebje Zdravstvenega doma Slovenske Konjice in Splošna ambulanta Loče, bodisi na terenu ali pa v zdravstvenih ustanovah,
- nujna specialistična zdravstvena pomoč, ki jo zagotavlja splošna bolnišnica Celje, izvajanje higienskih in protiepidemičnih ukrepov, ki jih izvajajo različne službe pod nadzorstvom zdravstvenega inšpektorata in pristojnega zavoda za zdravstveno varstvo,
- oskrba z zdravili, sanitetnim materialom in opremo ter identifikacija mrtvih.

Delovanje zdravstvene službe ob naravnih in drugih nesrečah je urejeno s predpisi MZ o delu zdravstvene službe ob naravnih in drugih nesrečah.

Ekipa prve pomoči v občini Slovenske Konjice se aktivira, kadar zaradi velikega števila poškodovanih v rušilnem potresu pomoč rednih zdravstvenih služb ni zadostna. Sodelujejo pri nujenju prve pomoči in evakuaciji poškodovanih z mesta nesreče.

8.2.2. Identifikacija mrtvih

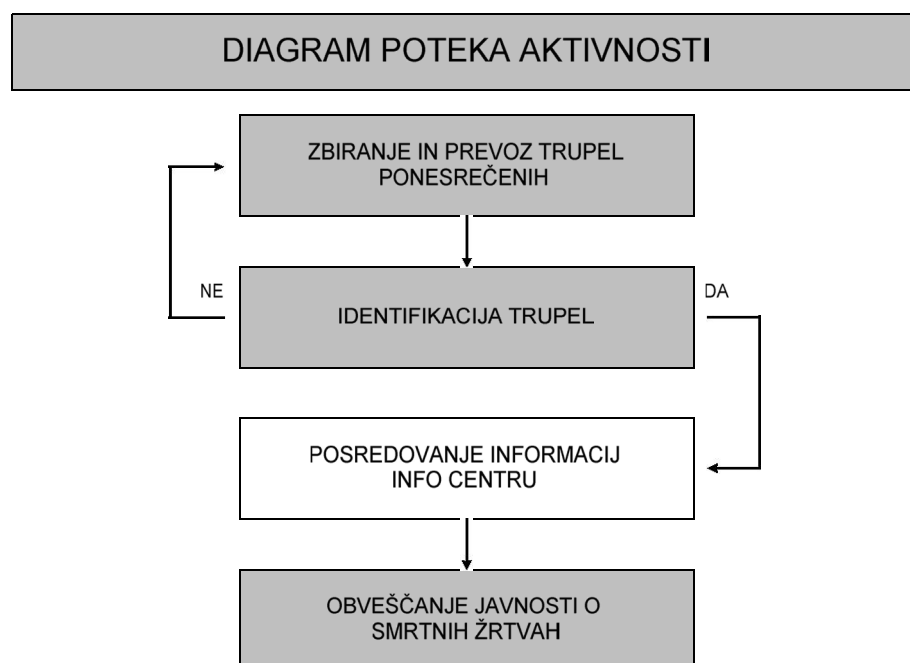

Enote, ki rešujejo ljudi iz ruševin, naletijo tudi na mrtve. Te rešujejo enako kot žive. Če

je le najmanjše upanje, da je poškodovanec živ, se mora takoj začeti z oživljanjem. Smrt mora v takih primerih obvezno ugotoviti in potrditi pooblaščen zdravnik. Če je le

mogoče, je treba že na kraju, kjer so mrtvega našli, ugotoviti njegovo identiteto. Identifikacijo mrtvih opravljajo redne službe (zdravstvene, policijske, pogrebne).

8.2.3 Psihološka pomoč

Za rušilni potres sta značilni nenadnost in silovitost. Preživeli ob rušilnem potresu praviloma doživijo hud stres in potrebujejo tudi psihološko pomoč. Psihološko pomoč ob potresu preživelim nudijo različni strokovnjaki (psihologi, terapevti, duhovniki).

8.2.4 Prva veterinarska pomoč

Prva veterinarska pomoč ob potresu obsega:

- zbiranje podatkov o poškodovanih in poginulih živalih na prizadetem območju, veterinarsko oceno zdravstvene situacije,
- nujno veterinarsko pomoč poškodovanim in obolelim živalim (nujna veterinarska pomoč je poseg, s katerim se odpravi neposredna nevarnost za življenje živali),
- zakol poškodovanih živali,
- sodelovanje pri odstranjevanju živalskih trupel ter druge sanacijske ukrepe,
- poostren nadzor nad živili živalskega izvora in varnostjo živil rastlinskega izvora.

DIAGRAM POTEKA AKTIVNOSTI

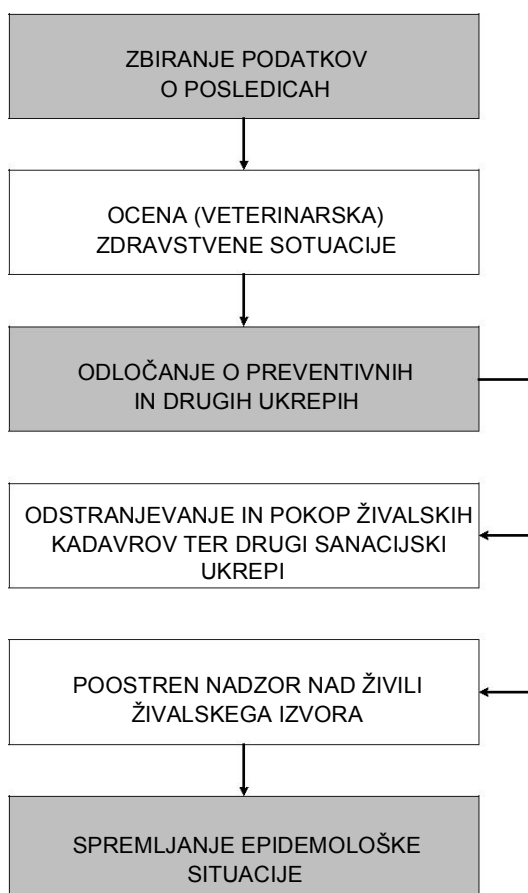

Naloge prve veterinarske pomoči izvajajo veterinarji oziroma Veterinarska postaja Slov. Konjice, v sodelovanju z gasilskimi organizacijami ter kmeti in drugimi, ki so večji tega dela.

8.2.5 Reševanje iz ruševin

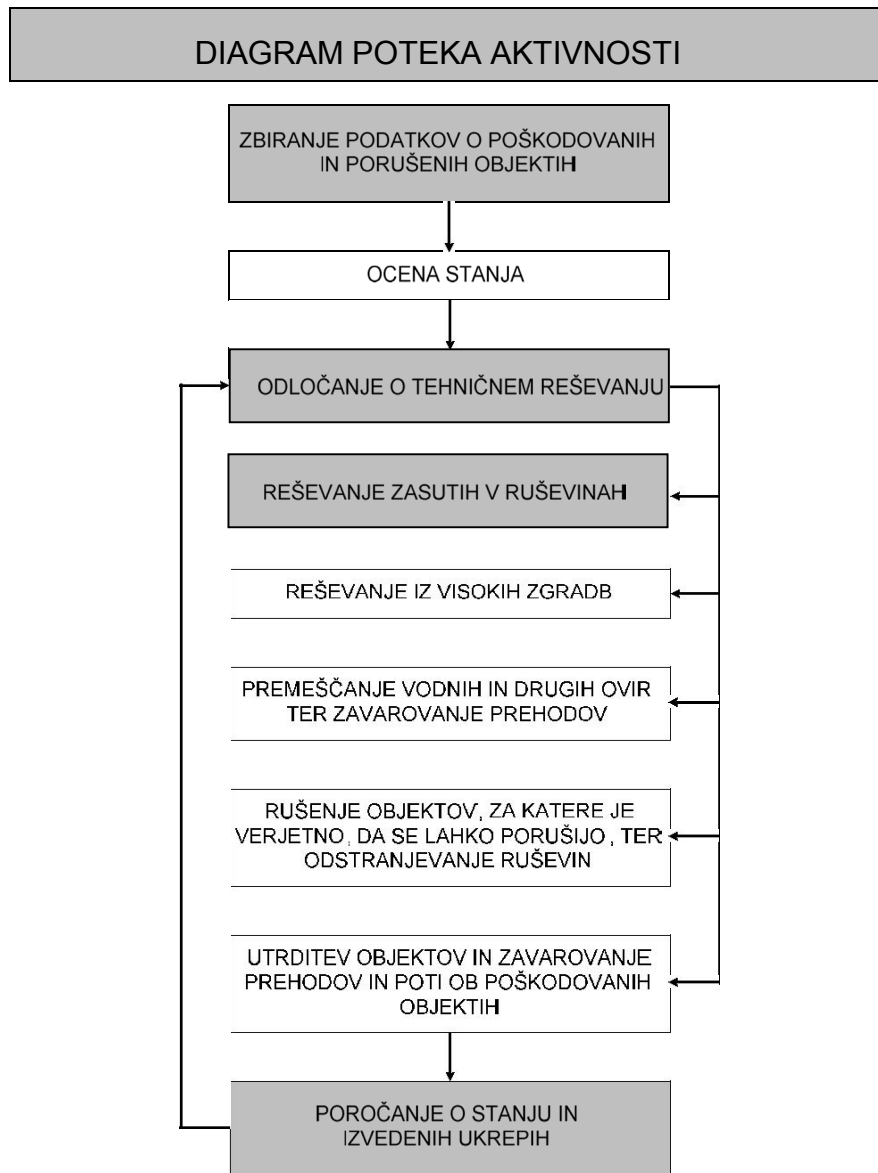

Ljudje, ki so zasuti v ruševinah, so najpogosteje telesno poškodovani ali potrebujejo psihološko pomoč. Poškodbe so lahko hude in brez hitre pomoči jim mnogi kmalu podležejo. Izkušnje iz potresov pa kažejo, da tudi tisti, ki niso ranjeni, vzdržijo v ruševinah razmeroma kratek čas – dva do tri dni in le v redkih primerih dlje. Prav zato je reševanje iz ruševin pomembna in neodložljiva naloga, ki jo je treba začeti kar najhitreje.

Reševanje iz ruševin mora potekati neprekinjeno, podnevi in ponoči, dokler niso rešeni vsi zasuti. Zato mora štab CZ, ki vodi reševalna dela, primerno organizirati delo

Naloge opravljajo:

- Prostovoljne gasilske enote v občini Slovenske Konjice
- Kinološko društvo reševalnih psov Celje
- Podjetja, ki imajo z Občino Slovenske Konjice sklenjeno pogodbo o izvajanju del.

Tehnično reševanje obsega:

- iskanje zasutih ljudi v ruševinah z geofoni in drugimi tehničnimi sredstvi oziroma s psi za iskanje v ruševinah,
- reševanje ljudi in premoženja iz ogroženih in poškodovanih objektov, ruševin ter izpod zemeljskih plazov,
- odstranjevanje ovir na cestah, urejanje zasilnih poti in prehodov ter pomoč pri popravilu komunalne infrastrukture,
- premoščanje vodnih in drugih ovir,
- rušenje in odstranjevanje objektov, ki jim grozi, da se porušijo, utrjevanje (odranje in podpiranje) poškodovanih objektov,
- zavarovanje prehodov in poti ob poškodovanih objektih ter odstranjevanje ruševin,
- sodelovanje pri sanaciji posledic nesreč z nevarnimi snovmi v naravnem okolju, sodelovanje pri graditvi sanitarno-higienskih objektov,
- urejanje lokacij za začasno nastanitev ogroženih prebivalcev, reševanje na vodi in iz vode.

Reševanje zasutih se izvaja ročno. Poveljnik CZ za Zahodnoštajersko po posvetovanju z štabom, ustreznimi organi in službami, ugotovi, da ni več preživelih v ruševinah, odloči, da se preide na odstranjevanje ruševin z gradbeno mehanizacijo

Če razpoložljive sile in sredstva občine Slovenske Konjice ne zadostujejo za uspešno in učinkovito reševanje iz ruševin, občina zaprosi za pomoč sosednje občine, regijo in državo.

8.2.6 Gašenje in reševanje ob požarih

Gašenje in reševanje ob požarih ter eksplozijah obsega:

- preprečevanje nastanka požarov,
- preprečevanje nastanka eksplozij plina in drugih eksplozivnih snovi, gašenje požarov ter
- reševanje ob požarih in eksplozijah.

Naloge izvajajo prostovoljna gasilska društva v občini. Gasilske enote kot splošno reševalne službe sodelujejo tudi pri izvajanju drugih nalog zaščite in reševanja, še posebej pri reševanju iz visokih zgradb, reševanju ob prometnih nesrečah, pri izvajanju nalog zaščite in reševanja ob nesrečah z nevarnimi snovmi ter pri oskrbi s pitno in sanitarno vodo.

8.2.7 Iskanje pogrešanih oseb

Štab CZ mora kar najhitreje organizirati izvidovanje prizadetega predela in naselja. Do ugotovitve, kje so pod ruševinami ljudje, je mogoče priti na več načinov: s

poizvedovanjem pri preživelih prebivalcih porušene in sosednjih stavb ali pri sorodnikih zasutih, s klicanjem in prisluškovanjem, s pregledom posameznih ruševin, z uporabo geofonov ali s posebej za to dresiranimi reševalnimi psi Kinološke zveze.

Občina Slovenske Konjice ima s Kinološkim društvom reševalnih psov Celje sklenjeno pogodbo o iskanji pogrešanih oseb izpod ruševin v primeru potresa.

Za iskanje pogrešanih oseb ob potresu OZ Rdečega križa organizirajo enotno poizvedovalno službo.

8.2.8 Zagotavljanje osnovnih pogojev za življenje

Zagotavljanje osnovnih pogojev za življenje ob potresu obsega:

- nujno zdravstveno oskrbo ljudi in živali,
- nastanitev in oskrbo ogroženih prebivalcev s pitno vodo, hrano, zdravili in drugimi osnovnimi življenjskimi potrebščinami,
- zagotavljanje razmer za osebno higieno,
- zagotavljanje delovanja nujne komunalne infrastrukture, oskrbo z električno energijo,
- zagotavljanje nujnih prometnih povezav,
- zagotavljanje nujnih telekomunikacijskih zvez, zagotavljanje in zaščito nujne živinske krme.

Čim prej je potrebno vzpostaviti delovanje infrastrukturnih objektov in naprav. Za izvajanje nalog na področju zagotavljanja osnovnih pogojev za življenje so zadolžene javne službe in druge organizacije s področja infrastrukture, naloge pa usmerja poveljnik CZ občine. Pri zagotavljanju osnovnih pogojev za življenje se v izvajanje nalog aktivno vključujejo tudi prebivalci v svoji delovni in bivalni sredini ter izvajajo naloge po usmeritvah poveljnika CZ občine.

Nujna zdravstvena oskrba ljudi in živali:

Nujno zdravstveno oskrbo poškodovanim prebivalcem nudi Zdravstvena postaja Slovenske Konjice v skladu z načrtom zdravstva za postopanje ob naravnih in drugih nesrečah in s pomočjo Splošne ambulante Loče. Pomoč pri tem nudijo ekipe prve pomoči CZ, predvsem pri transportu poškodovanih in nudenju prve laične pomoči.

Za oskrbo poškodovanih živali skrbi Veterinarska postaja Slovenske Konjice v skladu z načrtom VURS za postopanje ob naravnih in drugih nesrečah. Pomoč po potrebi nudijo pripadnike enot CZ občine ter lastniki živali.

Nastanitev in oskrbo s pitno vodo, hrano, zdravili in drugimi osnovnimi življenjskimi potrebščinami:

Nastanitev in oskrbo z osnovnimi življenjskimi potrebščinami prebivalcev, ki nimajo zaradi poškodovanih stanovanj bivališča usmerja poveljnik CZ občine. Naloge izvaja Center za socialno delo Slovenske Konjice ter Območno združenje RK Slovenske Konjice s svojimi člani.

Prebivalci se začasno nastanijo v zidane objekte, ki so ostali nepoškodovani (telovadnico osnovne šole) v nasprotnem primeru pa se postavi začasno naselje. V začasno naselje dovažajo z gasilskimi cisternami, po potrebi, pitno in sanitarno vodo

gasilska društva občine. Hrana se pripravlja v razpoložljivih kapacitetah gostinskih obratov in šolski kuhinji ter deli v začasnem naselju. V začasnem naselju je za vodenje in usklajevanje dela odgovoren vodja naselja, ki ga določi poveljnik CZ občine.

Zagotavljanje delovanja nujne komunalne infrastrukture:

Na potresnem območju kjer so nastale tudi poškodbe infrastrukture skrbijo za odpravo posledic in zagotavljanja normalnega delovanja pristojna podjetja in organizacije. Za odpravljanje poškodb in normalnega delovanja elektro omrežja skrbi Elektro Celje in Elektro Maribor (glede na teritorialno pristojnost SODO), za javni vodovod in občinsko javno infrastrukturo JKP Slovenske Konjice, za plinovod zemeljskega plina ogrevalna tehnika Sagadin, za pomembnejše ceste pa VOC Celje in GMi Slovenske Konjice. Ukrepe za normalizacijo razmer izvajajo v skladu s svojimi načrti delovanja ob naravnih in drugih nesrečah.

Zaščita kulturne dediščine

Kulturna dediščina, ki je na območju občine je v pristojnosti Zavoda za naravno in kulturno dediščino Celje, ki izvaja naloge v skladu s svojim načrtom za ukrepanje ob naravnih in drugih nesrečah. Pri nalogah pa mu po potrebi pomagajo strokovne službe občine, pripadniki CZ in prostovoljci.

Osnovni pogoji za življenje bodo vzpostavljeni takrat, ko bodo izpolnjeni pogoji za preklic odrejenih zaščitnih ukrepov in nalog ZRP.

9. OSEBNA IN VZAJEMNA ZAŠČITA

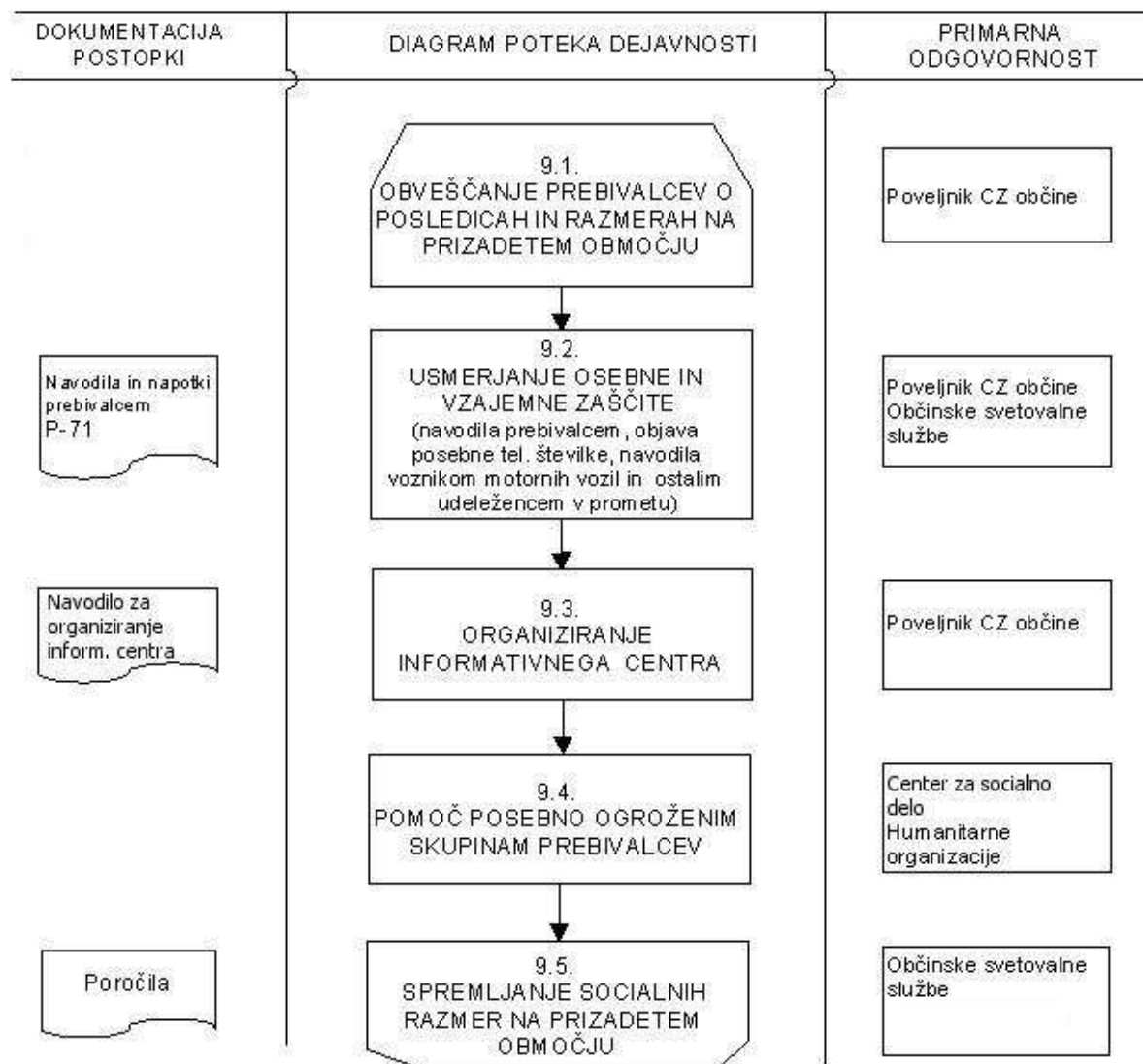

Osebna in vzajemna zaščita obsega vse ukrepe prebivalcev za preprečevanje in ublažitev posledic potresa za njihovo zdravje in življenje ter varnost njihovega imetja. Za organiziranje, razvijanje in usmerjanje osebne in vzajemne zaščite je zadolžena Občina Slovenske Konjice. V dejavnost se vključujejo tudi humanitarne organizacije in prostovoljci.

Občina je dolžna, da so prebivalci opremljeni s potrebno osebno in skupno zaščitno opremo. Da so seznanjeni kje se nahajajo gasilna sredstva, gasilni aparati, hidranti, javljalniki požara, kje so izhodi v sili.

Prebivalci se morajo ob potresu samoiniciativno umakniti iz objektov na prosto tako, da ne bodo ogroženi, posledice nesreče je potrebno javiti na ReCO telefon 112. O posledicah potresa morajo obvestiti svoje najbližje in sosede. Skušajo naj rešiti svojo živino in imetje.

Občani so dolžni spoštovati navodila, ki jih daje občina za ravnanje pred potresi. V ta namen občina ustanovi informacijski center, kateri po potresu organizira in izvaja dejavnost informiranja občanov in s tem prispeva k normalizaciji razmer na prizadetem območju. Občina lahko organizira tudi ustrezno svetovalno službo, ki jo praviloma opravljajo prostovoljci, zlasti psihologi, sociologi, socialni delavci, zdravstveni delavci, strokovnjaki s področja zaščite in reševanja ter drugi.

Občani so dolžni, da se seznanijo z vsebino načrta pred potresi. Občina je dolžna, da občane seznani z vsebino načrta za potrese. Z vsebino načrta ZIR ob potresu Občina prebivalce seznani skozi enomesečni postopek javne obravnave načrtov ZIR. Na občinski spletni strani in oglasni deski Občine Slovenske Konjice. Po končanem postopku sprejemanja načrtov ZiR Občina Slovenske Konjice na enak način objavi tudi javno predstavitev načrtov ZiR.

10. OCENJEVANJE ŠKODE

Ocenjevanje škode ob potresu zajema ocenjevanje poškodovanosti objektov in ocenjevanje škode, ki se praviloma opravljata skupaj.

Ker je ugotavljanje poškodovanosti in z njo povezane uporabnosti gradbenih objektov podlaga za večino dejavnosti za vzpostavitev normalnega življenja na prizadetem območju, mora biti opravljeno v najkrajšem možnem času.

Poškodovane objekte je potrebno čim prej evidentirati, oceniti njihovo uporabnost in škodo. Za evidentiranje poškodovanih objektov je zadolžena občinska komisija, ki sprejema vloge o poškodovanih objektih ter evidentira nastalo škodo. Podatke ji sporočajo lastniki in uporabniki objektov na telefonsko številko, ki jo za ta namen objavi občina. Poveljnik CZ občine sestavi poročilo o poškodovanih objektih in drugi škodi ter poroča županu in ReCO Celje. Načeloma in v okvirih možnosti se ocenitev uporabnosti objektov in ocenitev škode opravi sočasno.

Ocenitev uporabnosti objektov za varno bivanje opravi regijska komisija, ki stopnjo poškodovanosti objektov primerno označi. Pri tem delu ji pomagajo tudi strokovnjaki gradbene stroke iz občine. Občinska komisija za oceno škode ob naravnih in drugih nesrečah sama ne zmore opraviti ocenitve škode, zato bo potrebna pomoč državnih komisij. Pregled objektov glede njihove varne uporabnosti in ocenitev škode se operativno evidentira na ustrezni karti občine.

Komisije za ocenjevanje škode po potresu najprej pripravijo grobo oceno škode, ki je podlaga za odločanje o pomoči občini pri zagotavljanju osnovnih pogojev za delo ter pripravo sanacijskih programov.

Državna in regijska komisija za oceno škode nato popišejo oziroma ocenijo škodo zaradi potresa na podlagi predpisane metodologije za ocenjevanje škode ob naravnih in drugih nesrečah. Pri tem delu jim pomagajo pristojni občinski in državni organi.

Za čimprejšnje izplačilo zavarovalnih premij oškodovancem so zavarovalnice dolžne čim prej po potresu napotiti cenilce na območje, ki ga je prizadel potres in oceniti nastalo škodo na objektih, ki so zavarovani.

Organizacijo ocenjevanja bo v sodelovanju z občino prevzela izpostava URSZR Celje v svojih prostorih. Občina bo v sodelovanju z izpostavo URSZR Celje sproti obveščala prebivalce na prizadetem območju o poteku ocenjevanja uporabnosti poškodovanih objektov in škode ter jim dajala napotke v zvezi s tem.

V sodelovanju s prizadeto občino bo Izpostava skrbela za evidenco objektov, ki jih je treba oceniti, zagotovila spremstvo domačinov, če bo potrebno, zagotovila strokovno pomoč ocenjevalcem in tudi nadzor nad njihovim delom, vodila evidenco opravljenega dela ocenjevalcev, zbirala dokumentacijo o ocenjevanju in pripravila regijski zbirnik ocenjene škode, ki ga bo obravnavala regijska komisija za ocenjevanje škode in ga posredovala državnim komisijam.

11. Razlaga okrajšav

ARSO	Agencija Republike Slovenije za okolje
CORS	Center za obveščanje Republike Slovenije
CZ	Civilna zaščita
CZ RS	Civilna zaščita Republike Slovenije
CZ ZŠ	Civilna zaščita Zahodno Štajersko
EMS	Evropska potresna lestvica
Ip	Intenziteta potresa
M	Magnituda potresa
ReCO	Regijski center za obveščanje
RKB	Radiološko-kemično-biološko
URSZR	Uprava Republike Slovenije za zaščito in reševanje
VOC	Vzdrževanje in obnova cest
ZARE	Radijske zveze v sistemu zaščite in reševanja
ZIR	Zaščita in reševanje
ZRP	Zaščita, reševanje in pomoč
ZŠ	Zahodna Štajerska

12. SEZNAM PRILOG IN DODATKOV

12.1. PRILOGE

P – 1	Podatki o poveljniku, namestniku poveljnika in članih štaba CZ občine Slov.
P – 2	Pregled in podatki o službah in enotah CZ občine Slovenske Konjice
P – 3	Seznam oseb v občini Slovenske Konjice, odgovornih za ZRP, ki se jih obvešča o nesreči
P – 6	Pregled GE zadolženih v občini Slovenske Konjice za opravljanje gasilne in reševalne službe, s podatki o poveljnikih in namestnikih poveljnikov
P - 10	Pregled javnih in drugih služb, ki opravljajo dejavnosti pomembne za zaščito in
P – 15	Pregled objektov za začasno nastanitev
P – 18	Pregled organizacij, ki so predvidene za zagotavljanje prehrane
P – 20	Pregled enot, služb in drugih operativnih sestavov društev in drugih nevladnih
P – 26	Radijski in telefonski imenik štaba in enot CZ
P – 27	Vzorec odredbe o aktiviranju sil za zaščito, reševanje in pomoč
P – 28	Vzorec delovnega naloga

12.2. DODATKI

D - 101	Državni načrt zaščite in reševanja ob potresu
D - 102	Regijski načrt zaščite in reševanja ob potresu
D - 103	Načrtovana finančna sredstva za izvajanje načrta
D - 105	Navodilo za uporabo radijskih zvez
D - 106	Navodilo za pripravo pitne vode
D - 107	Navodilo za dajanje prve pomoči

**AŽURIRANJE, POPRAVKI, SPREMEMBE IN DOPOLNITVE NAČRTA ZRP OB POTRESU V
OBČINI SLOVENSKE KONJICE**

Zap. št.	Datum ažuriranja	Datum dopolnitve	Datum spreminjanja	Podpis
1.				
2.				
3.				
4.				
5.				
6.				
7.				
8.				
9.				
10.				